

LG THERMA V

PRODUKTKATALOG

2021



INHALT

THERMA V™

EINLEITUNG

LG GESCHÄFTSPARTNERSCHAFT UND TOOLS FÜR PRE-SALES UND ENGINEERING	004
WÄRMEPUMPENTECHNOLOGIE	010
EINLEITUNG ZU THERMA V	012
WAS IST LG THERMA V?	014
LG LUFT-WASSER-WÄRMEPUMPEN ÜBERSICHT	016
HAUPTMERKMALE DER THERMA V MODELLREIHE	018
EINLEITUNG THERMA V MODELLREIHE	020

MERKMALE

ÜBERSICHT DER MERKMALE	026
HERAUSRAGENDE LEISTUNG UND EFFIZIENZ	028
ANWENDERKOMFORT	034
EINFACHE INSTALLATION UND WARTUNG	042

PRODUKTE

MONOBLOC

R32 MONOBLOC	046
R32 SILENT MONOBLOC	064

HYDROSPLIT

R32 HYDROSPLIT	076
----------------	-----

SPLIT

R32 SPLIT	090
R32 IWT	100
R410A SPLIT	112
R134A WARMWASSERWÄRMEPUMPE	124

ZUBEHÖR

ZUBEHÖR	134
LG WLAN-MODEM	138
WARMWASSERSPEICHER	139





LG GESCHÄFTSPARTNERSCHAFT UND TOOLS FÜR PRE-SALES UND ENGINEERING

Europäische Vertriebsstruktur

Die Abteilung Air Solution Europe von LG Electronics sichert Ihren geschäftlichen Erfolg. Mit 16 Verkaufsbüros und Akademien in Europa wollen wir unser Versprechen für Unterstützung, Effizienz und proaktives Handeln in jeder Phase unserer Geschäftspartnerschaft einlösen.

Unsere äußerst wettbewerbsfähigen Produkte werden mit Hilfe unseres speziellen europäischen Vertriebszentrums ausgeliefert, wodurch eine konstante, zuverlässige Versorgung mit Lagerbeständen gewährleistet ist.

In seinem European Energy Lab entwickelt LG Business Solutions optimierte Wärmepumpentechnologien für die verschiedenen europäischen Klimazonen und Witterungsbedingungen und überprüft kontinuierlich die Leistung der Produkte.



-  Regionale B2B-Zentrale Europa
-  Nationales Vertriebsbüro
-  LG Academy
-  Europäisches Vertriebszentrum
-  European Energy Lab



Pre-Sales-/Engineering-Tools

LG bietet allen Kunden, darunter Designern, Installateuren und Endnutzern, eine Vielzahl von Softwareprodukten zur Unterstützung von THERMA V.

1. LG THERMA V SELECTOR

Der LG THERMA V Selector ist eine mobile Anwendung für Planer und Planungsingenieure, Installateure und Endbenutzer, mit der verschiedene realistische Simulationen durchgeführt werden können. Mit der Energiesimulation kann man schnell und übersichtlich den Energieverbrauch, die Wirtschaftlichkeit und die CO₂ Reduzierung im Vergleich zu herkömmlichen Systemen darstellen. Mit beiden Tools - Modellauswahl und Energiesimulation - ist eine schnelle und einfache Auswahl möglich. Detaillierte Werte für die Systemauswahl, wie benötigte Heizleistung und Warmwasserbedarf, erlauben eine schnelle Wirtschaftlichkeits- und Amortisationsberechnung. Natürlich können auch die Schallwerte anhand Ihrer Auswahl berechnet und dargestellt werden.

* Der LG THERMA V Selector ist im Google Play Store erhältlich.
Bis Ende 2020 wird eine Version für iOS im Appstore zur Verfügung stehen.

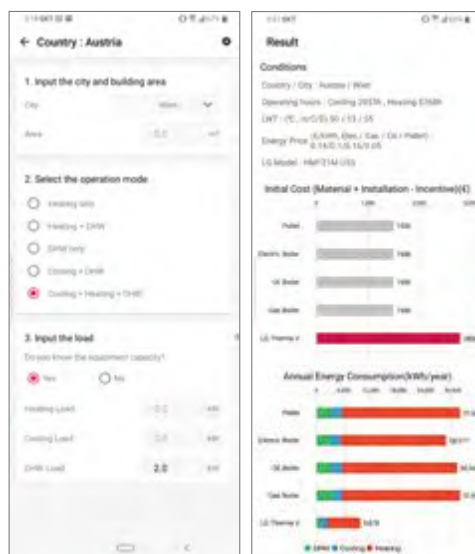

2. LATS THERMA V

LATS THERMA V ist ein PC-basiertes Modellauswahlprogramm für die LG THERMA V Produkte, das die genaue und schnelle Auswahl des am besten geeigneten Modells für jede Anwendungsfall ermöglicht. Zusätzlich zur Modellauswahl können schnelle Wirtschaftlichkeitsberechnung und Verbrauchsanalyse mit anderen Systemen durchgeführt werden. Darüber hinaus kann der Kunde ganz einfach die Amortisation berechnen, indem er mithilfe von LATS THERMA V Vergleiche mit konventionellen Systemen wie Gas- oder Heizkessel vornehmen kann.

* LATS THERMA V ist auf dem LG Partner-Portal erhältlich.



3. LGMV

LGMV ist ein nützliches Technik-Tool zur Echtzeitüberwachung des Kältemittel- und Wasserkreislaufs von THERMA V. Es unterstützt Installateure bei der effizienten Inbetriebnahme nach der Installation von THERMA V. LGMV unterstützt Service- und Außendiensttechniker bei der Suche und Behebung von Fehlern und ermöglicht eine schnelle und zuverlässige Problemlösung.

* LGMV ist auf dem LG Partner-Portal erhältlich.



THERMA V™

THERMA V SELECTOR



Installation

Suchen Sie „LG Energy Payback“ im Google Play Store.

Android

URL: <https://play.google.com/store/apps/details?id=com.lg.smartinverterpayback>



* Die iOS Version ist bis Ende 2020 im Apple App Store erhältlich.

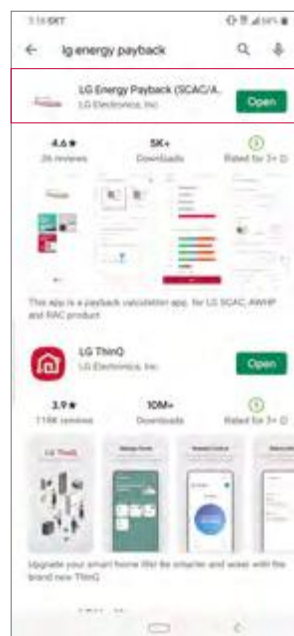

Simulationsmodus

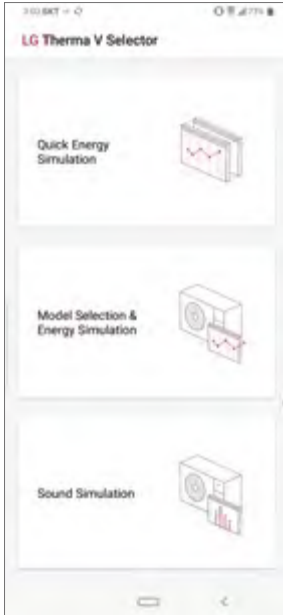

➔ „Schnelle Energiesimulation“ ist der schnelle und einfache Modus. Die Nutzer sehen den jährlichen Energieverbrauch, die Kosten und die CO₂-Emissionen mit unterschiedlichen Eingaben, ähnlich wie in der Version auf der LG THERMA V Website.

➔ „Modellauswahl und Energiesimulation“ bietet mehr Informationen über Modell, Energie- und Amortisationssimulation. Die Benutzer können weitere Informationen über Auswahl und Eingabe detaillierter Informationen zu Standort oder Entwurf, um sich passende Modelle, Jahresenergieverbrauch, CO₂ Einsparung und Wirtschaftlichkeitsberechnung anzeigen zu lassen.

➔ Schallberechnung dient für die Anzeige des berechneten Geräuschpegels.

Modellauswahl und Energiesimulation

Vor der Entscheidung für eine Luft-Wasser-Wärmepumpe fragen sich viele Kunden, welche Energiekosten sie im Vergleich zu herkömmlichen Heizungsanlagen einsparen können und wie sie das Produkt finden können, das die passende Leistung für ihr Zuhause hat. Mit dem LG THERMA V Selector können Sie die jährlichen Energiekosten und die Amortisationszeiten berechnen und mittels einfacher Eingabewerte eine ausgeklügelte Simulation für die Modellauswahl vornehmen.

- Auswahl der Stadt
- Eingabe der Grundfläche
- Wahl des Betriebsmodus
- Heizlast oder Wärmebedarf

- Wahl des Betriebszeitraums
- Auswahl des Modelltyps

- Eingabe der Auslegungsbedingungen
- Zu vergleichende Systemauswahl

- Eingabe der Kosten für Heizungsarten
- Suche nach dem Modell, das die Kriterien erfüllt

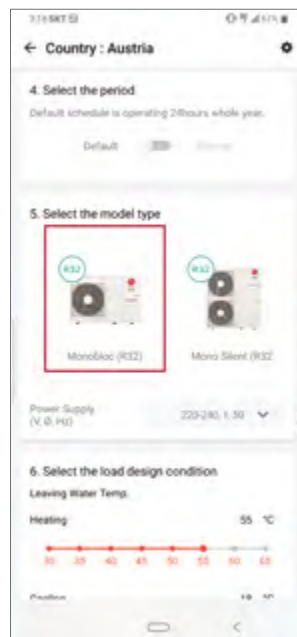
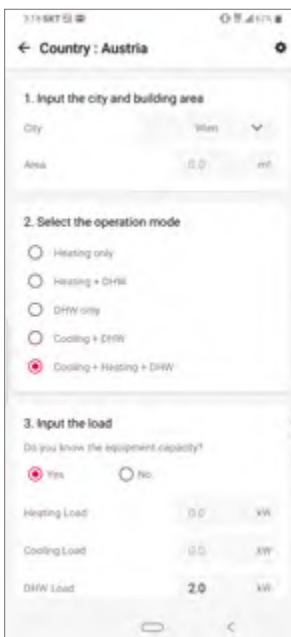

THERMA V SELECTOR

Ergebnis und Bericht

Nach der Simulation können die Analyseergebnisse einschließlich der Erstinvestitionskosten, des jährlichen Energieverbrauchs und der Amortisationszeit in verschiedenen Grafiken überprüft werden. Darüber hinaus kann dieser Bericht per E-Mail und Messenger als PDF-Datei versendet werden.

Ergebnis

- Zusammenfassung der Simulationsbedingungen
- Anschaffungskosten
- Jährlicher Energieverbrauch
- Jährliche Kosten
- Jährliche CO₂-Emissionen
- Produktlebenszyklus Analyse

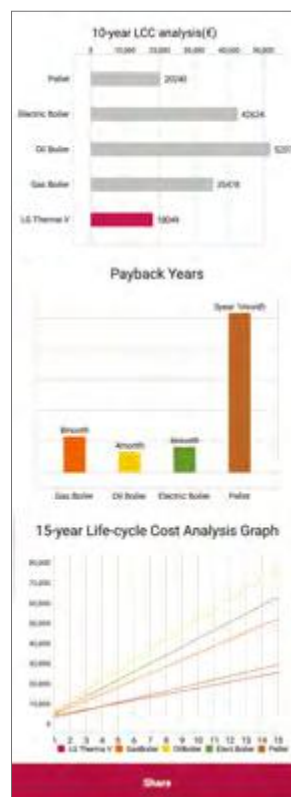
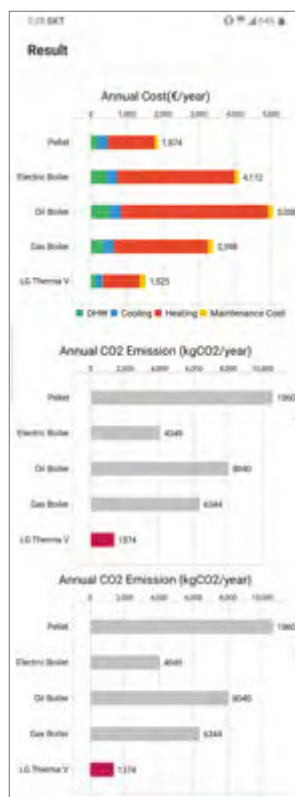
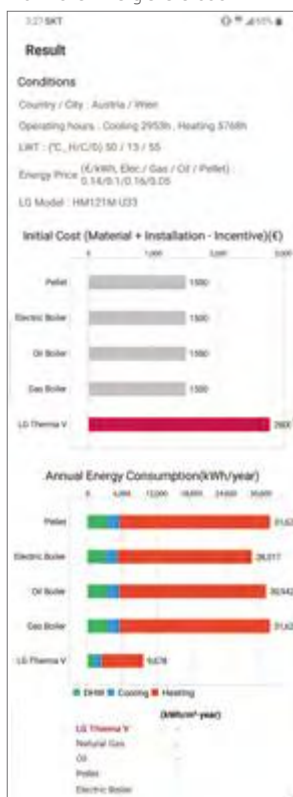

Bericht

- Deckblatt
- Standortinformation und Entwurfsbedingungen
- Produktpezifikation
- Jährlicher Energieverbrauch
- Berechnung des Produktlebenszyklus
- Zeichnungen

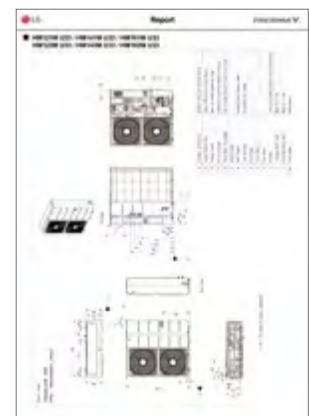

Schallberechnung

Die Kunden möchten auch wissen, wie hoch nach der Installation der Geräuschpegel der Luft/Wasser-Wärmepumpe sein wird. Mit Hilfe des THERMA V Selektionsprogrammes lässt sich der je nach Installationsabstand und -bedingungen zu erwartende Schalldruck tagsüber und nachts berechnen.

- Modellauswahl
- Eingabe des Abstands
- Auswahl des Raumwinkels

- Referenz für die Auswahl des Raumwinkels

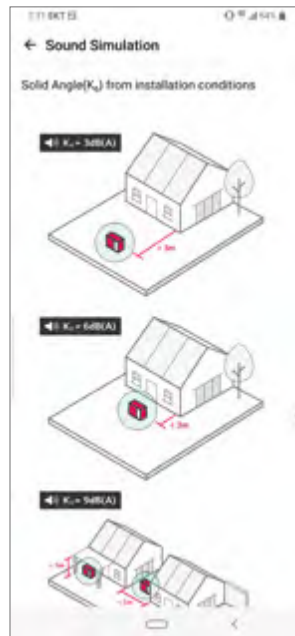
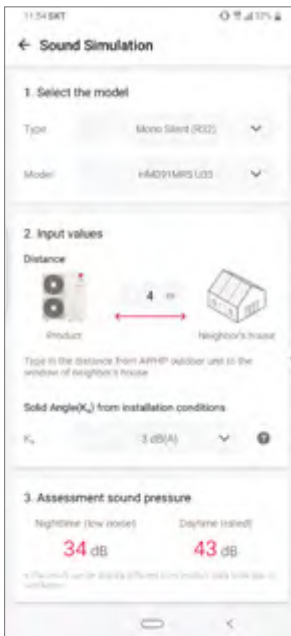

* Auf der Abbildung oben ist das Simulationsbeispiel für eine R32 Silent Monobloc im geräuscharmen Modus zu sehen.

WÄRMEPUMPENTECHNOLOGIE

LG Electronics ist Marktführer im Bereich Wärmepumpentechnologie

Als führender Klimasystem-Lieferant bietet LG mit seinem Produktportfolio ein breites Sortiment an sehr energieeffizienten Anlagen mit erneuerbarer Energie und damit die richtige Heizungslösung für alle Anwendungen und Gebäudetypen an.

Was ist ein Wärmepumpensystem?

Moderne Technologie zum Ersatz konventioneller Heizkessel

Bisher wurden konventionelle Heizungsanlagen mit Öl oder Gas betrieben oder waren direkte elektrische Heizgeräte. Bei solchen konventionellen Heizungsanlagen wurden Umweltaspekte wie die Nutzung fossiler Brennstoffe und die Umweltverschmutzung nicht berücksichtigt. In den vergangenen Jahren stieg das Interesse an diesen umweltfreundlichen Geräten und zur Erfüllung der Nachfrage hat LG seine Wärmepumpentechnologie weiterentwickelt, um so die effizientesten und umweltfreundlichsten Produkte der Branche herzustellen.

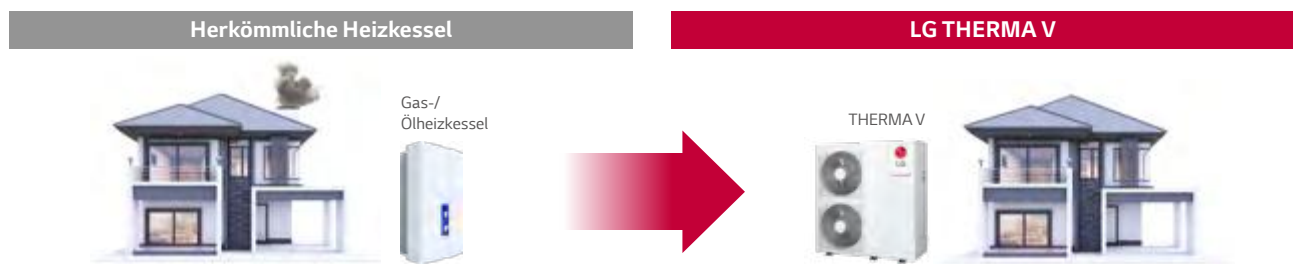

Moderne Technologie für erneuerbare Energie

Der Begriff "Wärmepumpe" bezeichnet eine Technik, mit deren Hilfe Wärme aus der Umgebungsluft, Boden oder Wasser gewonnen wird. Eine Wärmepumpe wandelt diese Energie mithilfe eines Kältemittelkreislaufs in nutzbare Wärme um.

Mit der THERMA V Wärmepumpentechnologie werden 80 % der für Heizung und Warmwasserbereitung in einem Haushalt benötigten Energie aus der Umgebungsluft gewonnen.

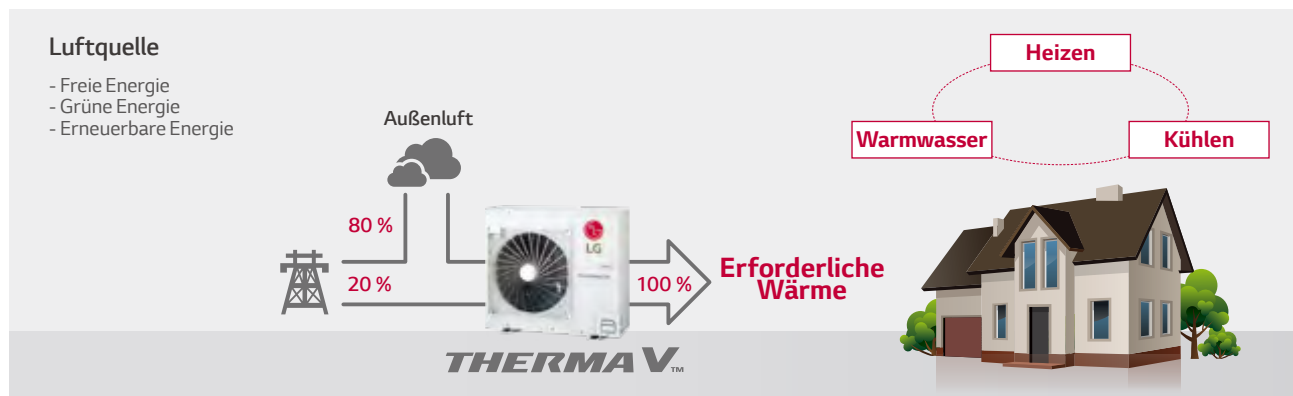

Wie funktionieren Luft-Wasser-Wärmepumpen ?

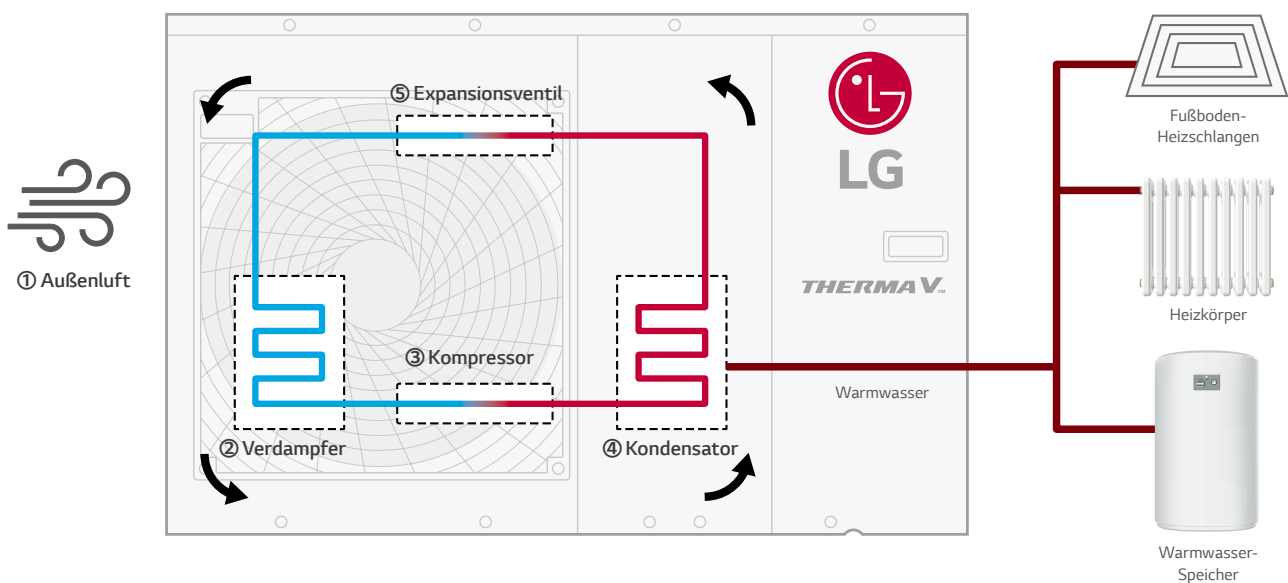

① Außenluft

Die Wärme wird der Außenluft entzogen.

② Verdampfer

Das flüssige Niedertemperatur-Kältemittel nimmt Wärmeenergie aus der Luft auf und geht von der flüssigen in die gasförmige Phase über.

③ Verdichter

Das verdampfte Kältemittel fließt in den Verdichter. Der für den Betrieb des Verdichters aufgewendete Strom wird in Wärme umgewandelt und dem Kältemittel zugegeben.

④ Kondensator

Hoch erhitztes Kühlgas strömt in den Wärmetauscher und überträgt durch den Austausch von Wärme zwischen dem Kältemittel und dem Wasser Wärmeenergie an das Wasser.

⑤ Expansionsventil

Flüssiges Hochdruck-Kältemittel fließt durch das Expansionsventil und stellt den ursprünglichen Zustand des Kältemittels wieder her.

THERMA V™

Die umweltfreundliche Entscheidung:

THERMA V™

Entdecken Sie die ultimative, umweltbewusste, energieeffiziente und günstige Heizungslösung

Der moderne, aufgeklärte Endverbraucher berücksichtigt bei der Entscheidung für eine Heizungslösung, wie z.B. eine Luft-Wasser-Wärmepumpe, mehrere Faktoren wie Benutzerfreundlichkeit, Zuverlässigkeit und die Einhaltung von Vorschriften. Insbesondere Kunden/Käufer in Europa müssen jedes Jahr mit neuen Vorschriften rechnen.

Als Antwort auf die modernen Anforderungen bietet das Kältemittel R32 eine neue intelligente Lösung. Mit einem 68 % niedrigeren Treibhauspotenzial (GWP) im Vergleich zum aktuellen Kältemittel R410A sind die Produkte mit R32 nicht nur umweltbewusst, sondern entsprechen auch den Anforderungen der Kundenwünsche in Bezug auf Energieeffizienz, Leistung und andere Aspekte.

Die Modellreihe der Luft-Wasser-Wärmepumpen THERMA V R32 von LG Electronics erfüllen europäische Vorschriften und die Wünsche der Kunden.



LG GESCHÄFTS-
PARTNERSCHAFT
UND TOOLS FÜR
PRE-SALES UND
ENGINEERING

WÄRMEPUMPEN-
TECHNOLOGIE

**THERMA V
EINLEITUNG**

WAS SIND
THERMA V

LG LUFT-WASSER-
WÄRMEPUMPEN-
LÖSUNGEN
ÜBERSICHT

THERMA V
MODELLREIHE
ÜBERSICHT

THERMA V
MODELLREIHE
EINLEITUNG



- Ultimative Energieeffizienz: A+++ ErP-Energieeffizienzklasse, breiter Betriebsbereich, niedriger Geräuschpegel
- Hervorragende Leistung: Eingebauter R1 Kompressor, hohe Heizleistung bei niedriger Umgebungstemperatur
- Anwenderkomfort: LG ThinQ WLAN-Steuerung, praktischer Ablaufplaner, breitgefächerte Anschlussmöglichkeiten, Energieüberwachung

THERMA V™

WAS IST LG THERMA V?

Moderne Heiztechnologie von LG

Die LG THERMA V Luft-Wasser-Wärmepumpe wurde speziell für die Bereitstellung einer Raumheizungs- und Warmwasserlösung für Neubauten und renovierte Gebäude entwickelt. Noch bemerkenswerter ist, dass die moderne Heizungstechnologie von LG eine marktführende Technologie ist, die den Energieverbrauch so stark senkt wie keine andere Lösung am Markt.



THERMA V™

Raumheizung

Die breitgefächerten THERMA V Hocheffizienzsysteme eignen sich für Heizlasten unterschiedlicher Arten von Gebäuden.

Warmwasser

Da die Warmwassereffizienz immer wichtiger wird, liefert THERMA V eine entsprechend optimierte Lösung.

Raumkühlung

DAS EINZELGERÄT THERMA V bietet nicht nur die Heizungs- und Warmwasserlösungen wie Heizkessel, sondern auch Kühlösungen.

Hohe Effizienz und niedrige CO₂-Emissionen

Energie- und Kostenersparnis



Konventioneller Heizkessel



LG THERMA V

CO₂-Emissionen



Konventioneller Heizkessel



LG THERMA V

Vorteile des LG THERMA V



Für Eigenheimbesitzer

- Energieeinsparung durch Nutzung erneuerbarer Energie und hochmodernem Equipment
 - Vielfältige Lösungen mit Raumheizung, Kühlung und Warmwasserversorgung
 - Wirtschaftliche Vorteile durch ein nationales Programm zur Förderung von Wärme aus regenerativen Energiequellen.
 - Senkung der Investitionskosten durch die Möglichkeit vorhandene Heizungsinstallationen wie Heizkörper, Speicher usw. zu nutzen.
 - Geringe Stellfläche spart Platz im Heizungsraum
-

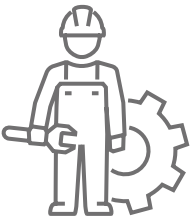

Für Installateure und Konstrukteure

- Zeitersparnis durch schnellere Installation und Inbetriebnahme
 - Hervorragende Heizleistung auch bei niedriger Umgebungstemperatur
 - Geringerer Personalaufwand durch kompakte Größe und geringes Gewicht
 - Geringe Reparaturkosten und hohe Zuverlässigkeit durch langlebige Ausrüstung
 - Geringerer Schulungsaufwand aufgrund der gleichen Steuerungsschnittstelle für alle LG Produkte
-

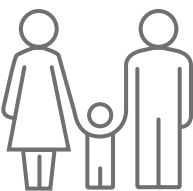







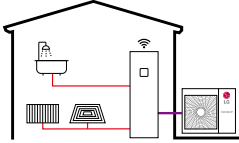
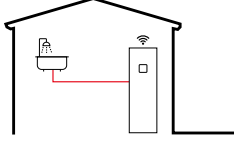

Für Anwender

- Energieeinsparung durch Nutzung erneuerbarer Energie und Hochleistungsgeräte
- Vielfältige Lösungen mit Raumheizung, Kühlung und Warmwasserversorgung
- Geringe Reparaturkosten und hohe Zuverlässigkeit durch langlebige Ausrüstung
- Diverse anwenderfreundliche Komfortfunktionen
- Geringe Geräuschentwicklung für eine gute Nachbarschaft
- Komfortable Steuerung durch bedienerfreundliche Fernbedienung
- Remote-Konnektivität für die Steuerung und Überwachung via LG ThinQ











LG LUFT-WASSER-WÄRMEPUMPEN ÜBERSICHT

		Monobloc		Hydrosplit		Hydrobox (Wandmontage)	
		-	Silent	Hydrobox (Wandmontage)		Hydrobox (Wandmontage)	
Modellreihe		R32 Monobloc 1Ph: 5 / 7 / 9 kW 3Ph: 12 / 14 / 16kW	R32 Silent Monobloc 1Ph: 9 kW	R32 Hydrosplit 3Ph: 12 / 14 / 16kW		R32 Split 1Ph: 5 / 7 / 9kW	R410A Split 3Ph: 12 / 14 / 16kW
Anwendung		Heizen, Kühlen und Warmwasser 		Heizen, Kühlen und Warmwasser 		Heizen, Kühlen und Warmwasser 	
Energieeffizienzklasse		Raum- heizung A+++ 35 °C Warm- wasser- heizung 1) A+ 5/7/9 kW A 12/14/16 kW 2) A+ 5/7/9 kW	Raum- heizung A+++ 35 °C	Raum- heizung A+++ 35 °C		Raum- heizung A+++ 35 °C Kombination mit OSHW-200F (Profil L) A+	Raum- heizung A+++ 35 °C 12/14 kW A++ 16 kW
Betrieb Bereich (Heizen)	Außenluft	-25 ~ 35 °C	-25 ~ 35 °C	-25 ~ 35 °C		-25 ~ 35 °C	-20 ~ 35 °C
	Austritts- wasser	15 ~ 65 °C	15 ~ 65 °C	15 ~ 65 °C		15 ~ 65 °C	15 ~ 57 °C
Kunde Bedürf- nisse	Konstrukteur und Installateur	<ul style="list-style-type: none"> - Möchten keine Kältemittelleitungen verlegen - Nutzung bestehender Strukturen für herkömmliche Heizkessel - Zeitersparnis bei der Installation und Inbetriebnahme - Kein Innengerät 		<ul style="list-style-type: none"> - Möchten keine Kältemittelleitungen verlegen - Nutzung bestehender Strukturen für herkömmliche Heizkessel - Zeitersparnis bei der Installation und Inbetriebnahme - Leicht zu tragen - Minimale Verkabelungsarbeiten 		<ul style="list-style-type: none"> - Nutzung bestehender Strukturen für herkömmliche Heizkessel - Minimale Verkabelungsarbeiten - Kein potentielles Frostrisiko an exponierten Wasserleitungen 	
	Endnutzer	<ul style="list-style-type: none"> - Geringe Betriebskosten - Zuverlässiger Betrieb und lange Lebensdauer - Einfache, intuitive Steuerungen 		<ul style="list-style-type: none"> - Steuerungsintegration zwischen Heizkessel und THERMA V - Fernbedienung über Smartphone - Ruhiger Betrieb 		<ul style="list-style-type: none"> - Kein potentielles Frostrisiko an exponierten Wasserleitungen 	
Ansatz von LG		<ul style="list-style-type: none"> - Hohe Energieeffizienz - Sehr korrosionsbeständiger Wärmetauscher - Neue Schnittstelle (Standard III Fernbedienung) 		<ul style="list-style-type: none"> - LG ThinQ WLAN-Steuerungslösung - Einfache Inbetriebnahme mit dem PC-Tool (LG Heating Configurator) 		<ul style="list-style-type: none"> - Laufruhiger Betrieb durch Zeitplaneinstellung - Verzahnter Betrieb mit dem Heizkessel eines Fremdanbieters 	
		<ul style="list-style-type: none"> - All-in-One-Konzept (keine Verlegung von Kältemittelleitungen) - THERMA V Silent Monobloc 		<ul style="list-style-type: none"> - Keine Verlegung von Kältemittelleitungen 		<ul style="list-style-type: none"> - Unterbringung der hydronischen Komponenten und der Wasserleitungen im Technikraum 	
Vorteil		<ul style="list-style-type: none"> - Mehrfachlösung (Heizen, Kühlen und Warmwasserbereitung) - Schnelle und einfache Installation und Inbetriebnahme - Hybridbetrieb mit bestehenden Strukturen 		<ul style="list-style-type: none"> - Energieeinsparung durch Nutzung erneuerbarer Energien und Hochleistungs-ausrüstung - Wirtschaftliche Anreize durch Förderprogramm 			
		<ul style="list-style-type: none"> - Einfacher Ersatz bestehender Heizkessel und Beibehaltung des bestehenden Heizungssystems - Platzersparnis im Technikraum 		<ul style="list-style-type: none"> - Verringerung des Risikos durch entflammables Kältemittel 		<ul style="list-style-type: none"> - Keine Frostgefahr bei ungeschützten Wasserleitungen, auch nicht bei längerem Stromausfall 	

1) Kombination mit OSHW-200F (Profil L)
2) Kombination mit OSHW-300F (Profil XL)

Split	
IWT (integrierter Wasserspeicher)	Bodenstehend
	
R32 IWT	Warmwasser-Wärmepumpe
5 / 7 / 9kW	
	
Heizen, Kühlen und Warmwasser 	Warmwasser 
 Raumheizung 35 °C A+++	 Warmwasser 7 °C A+
 Warmwasserheizung Profil L A+	
-25 ~ 35 °C	
15 ~ 65 °C	
<ul style="list-style-type: none"> - Zeitersparnis bei Installation und Inbetriebnahme - Bei sehr kleinem Technikraum - Leicht zu tragen - Platzersparnis bei Installation von Pufferbehälter und Ausdehnungsgefäß 	<ul style="list-style-type: none"> - Die umweltfreundliche Lösung, einen Gas/Öl/Electro Boiler zu ersetzen. - Leistungsstarker Ersatz für Wasserboiler bei Solarthermieranlagen
<ul style="list-style-type: none"> - Niedrige Betriebskosten - Zuverlässiger Betrieb und lange Lebensdauer 	<ul style="list-style-type: none"> - Fernbedienung über Smartphone - Ruhiger Betrieb
<ul style="list-style-type: none"> - Einfache, intuitive Steuerungen 	
<ul style="list-style-type: none"> - Hohe Energieeffizienz - Sehr korrosionsbeständiger Wärmetauscher 	<ul style="list-style-type: none"> - Laufruhiger Betrieb mit Zeitplaneinstellung
<ul style="list-style-type: none"> - All-in-One-Konzept (in Innengerät integrierter Warmwasserspeicher) - Leichte und schlanke Geräte - Neue Schnittstelle (Standard III Fernbedienung) - Elegantes und harmonisches Erscheinungsbild des Innengeräts - Möglichkeit der Integration von Pufferbehälter und Warmwasserausdehnungsgefäß in Innengerät - Einfache Inbetriebnahme mit dem PC-Tool (LG Heating Configurator) - LG ThinQ WLAN-Steuerungslösung 	
<ul style="list-style-type: none"> - Energieeinsparung durch Nutzung erneuerbarer Energie - Keine Frostgefahr für ungeschützte Wasserleitungen auch nicht bei längerem Stromausfall und Hochleistungsausrüstung - Wirtschaftliche Anreize durch Förderprogramm 	
<ul style="list-style-type: none"> - Vielfältige Lösungen (Heizen, Kühlen und Warmwasser) - Nutzung wertvoller Technikraumfläche für private Zwecke - Schnelle und einfache Installation und Inbetriebnahme 	

ÜBERSICHT ÜBER MODELLREIHE

Typ		Kältemittel	Modellreihe	Leistung (kW)	5,5	7,0
Monobloc	-	R32	R32 Monobloc	1Ph 230V	HM051M U43 	HM071M U43 
				3Ph 400V		
	Silent		R32 Silent Monobloc	1Ph 230V		
Hydrosplit	Hydrobox	R32	R32 Split	3Ph 400V		
Split	Hydro-box	R32	R32 Split	1Ph 230V	HN091RM NK5 	HN091RM NK5 
					HU051MR U44 	HU071MR U44 
	IWT		R32 IWT	1Ph 230V	HN0916T NB1 	HN0916T NB1 
					HU051MR U44 	HU071MR U44 
	Hydrobox		R410A	R410A Split	3Ph 400V	

LG GESCHÄFTS-
PARTNERSCHAFT
UND TOOLS FÜR
PRE-SALES UND
ENGINEERING

WÄRMEPUMPEN-
TECHNOLOGIE



THERMA V
EINLEITUNG

WAS SIND
THERMA V

LG LUFT-WASSER-
WÄRMEPUMPEN-
LÖSUNGEN
ÜBERSICHT

**THERMA V
MODELLREIHE
ÜBERSICHT**

THERMA V
MODELLREIHE
EINLEITUNG

9,0	12,0	14,0	16,0
HM091M U43 			
	HM123M U33 	HM143M U33 	HM163M U33 
HM091MRS U33 			
	HN1600MB NK0 	HN1600MB NK0 	HN1600MB NK0 
	HU123MRB U30 	HU143MRB U30 	HU163MRB U30 
HN091RM NK5 			
HU091MR U44 			
HN0916T NB1 			
HU091MR U44 			
	HN1639 NK3 	HN1639 NK3 	HN1639 NK3 
	HU123 U33 	HU143 U33 	HU163 U33 

MODELLÜBERSICHT



THERMA V R32 Monobloc

Die THERMA V R32 Monobloc ist eine kompakte Anlage, bei der das Innen- und Außengerät in einem Modul kombiniert sind. Das Monobloc-Außengerät ist nur an eine Wasserleitung angeschlossen, weshalb keine Rohre für das Kältemittel verlegt werden müssen. Wasserseitige Komponenten wie der Plattenwärmetauscher, Ausdehnungsgefäß und Wasserpumpe sind im Außengerät untergebracht.

Die Monobloc wurde mit Blick auf Energieeffizienz, Komfort und einfache Bedienung entwickelt. Durch die Verwendung des Kältemittels R32 mit niedrigem Treibhauspotenzial (GWP) und des exklusiven R1-Kompressors von LG trifft Leistung auf nachhaltiges Heizen. Das System hat ein optionales WLAN-Modem und mit der Smartphone-App LG ThinQ von LG können kompatible LG-Produkte vom Nutzer überwacht und ferngesteuert werden.

Modellreihe	Leistung (kW)	5,5	7,0	9,0	12,0	14,0	16,0
R32 Monobloc	1Ph 230V	HM051M U43	HM071M U43	HM091M U43	-	-	-
	3Ph 400V	-	-	-	HM123M U33	HM143M U33	HM163M U33



THERMA V R32 Silent Monobloc

Die LG THERMA V R32 Silent Monobloc wurde entwickelt, um unter Beibehaltung aller bestehenden Vorteile einen leiseren Betrieb als herkömmliche Geräte der Monobloc Baureihe zu bieten. All-in-One mit umweltfreundlichem R32 Kältemittel und dem leistungsstarken und robusten R1 Kompressor von LG.

Dank der großen Laufruhe entsprechend den Lärmschutzbestimmungen der DACH-Region bietet die THERMA V R32 Silent Monobloc maximale Installationsflexibilität für die Installation innerhalb eines minimalen Sicherheitsabstands von 5 Metern zu den Nachbarhäusern. Außerdem wurde die Energieeffizienz der THERMA V R32 Silent Monobloc im Vergleich zu konventionellen Monoblocks deutlich verbessert. Damit ist die THERMA V Monobloc Silent noch einmal leistungsfähiger als die schon sehr effiziente Standard Modell-Reihe

Modellreihe	Leistung (kW)	9,0
R32 Silent Monobloc	1Ph 230V	HM091MRS U33



THERMA V R32 Hydrosplit

Innovation und Sicherheit sind prägend für die LG THERMA V R32 Hydrosplit mit getrenntem Innen- und einem Außengerät, die durch Heizungsleitungen miteinander verbunden sind. Der Wärmetauscher des Geräts ist in das Außengerät integriert, wodurch im Falle einer Leckage kein Kältemittel im Innenbereich austreten kann. Die schnelle und einfache Installation beruht auf den im Außengerät geschlossenen Kältekreis, so dass alle Anschlüsse nur noch wasserseitig vorgenommen werden müssen, sowie auf der Tatsache, dass die elektrische Verkabelung am Einbauort des Innengeräts ausgeführt werden kann.

Modellreihe	Leistung (kW)	12,0	14,0	16,0
R32 Hydrosplit	3Ph 400V	HN1600MB NK0	HN1600MB NK0	HN1600MB NK0
		HU123MRB U30	HU143MRB U30	HU163MRB U30



THERMA V R32 Split

Die LG THERMA V R32 Split in Hydrobox-Bauweise hat eine innenliegende oder im Gebäude befindliche Hydrobox-Einheit und ein Außengerät. Die zwei Geräte sind nur durch die Kältemittelleitung miteinander verbunden, da die wasserseitigen Komponenten wie Plattenwärmetauscher, Ausdehnungsgefäß und Wasserpumpe im Innengerät untergebracht sind. Aufgrund der zweigeteilten Bauweise besteht bei diesem Gerät keine Frostgefahr, unabhängig von der Außentemperatur.

Split wurde speziell für Neubauten und renovierte Gebäude entwickelt. Die hoch effizienten Produkte von LG bieten effiziente Raumheizung und Warmwasserversorgung und nutzen R32 Kältemittel mit niedrigem Treibhauspotenzial (GWP) und den exklusiven R1-Kompressor von LG. Das System hat ein optionales WLAN-Modem und mit der Smartphone-App LG ThinQ von LG können kompatible LG-Produkte vom Nutzer überwacht und ferngesteuert werden.

Modellreihe	Leistung (kW)	5,5	7,0	9,0
R32 Split	1Ph 230V	HN091RM NK5	HN091RM NK5	HN091RM NK5
		HU051MR U44	HU071MR U44	HU091MR U44

MODELLÜBERSICHT



THERMA V R32 IWT

THERMA V R32 IWT (mit integriertem Wasserspeicher) ist eine Lösung für die Versorgung mit Warmwasser und zum Heizen und Kühlen von Räumen, bei der ein Warmwasserspeicher für den Innenbereich mit einem separaten Außengerät kombiniert ist. Die THERMA V R32 IWT ist die perfekte, platzsparende Lösung für den Einbau in Wohnräumen, da die wasserseitigen Komponenten, wie zum Beispiel der Warmwasser- und der Pufferspeicher, die normalerweise separat installiert werden, komplett integriert sind.

Modellreihe	Leistung (kW)	5,5	7,0	9,0
R32 IWT	1Ph 230V	HN0916T NB1	HN0916T NB1	HN0916T NB1
		HU051MR U44	HU071MR U44	HU091MR U44



THERMA V R410A Split

Die LG THERMA V R410A Split in Hydrobox-Bauweise hat eine innenliegende oder im Gebäude befindliche Hydrobox-Einheit und ein Außengerät. Die zwei Geräte sind nur durch die Kältemittelleitung miteinander verbunden, da die hydronischen Komponenten wie Plattenwärmetauscher, Ausdehnungsgefäß und Wasserpumpe im Innengerät untergebracht sind. Aufgrund der zweigeteilten Bauweise besteht bei diesem Gerät keine Frostgefahr, unabhängig von der Außentemperatur.

Die THERMA V R410A Split von LG wurde für Benutzer und Installateure konzipiert, die Heizungslösungen für Gebäude mit großer Kapazität oder für Anwendungen unter kälteren Klimaverhältnissen einbauen möchten. Sie hat eine optimierte Energieeffizienz von A++ in den mittleren Temperaturbereichen. Dadurch ergeben sich niedrigere Betriebskosten.

Modellreihe	Leistung (kW)	12,0	14,0	16,0
R410A Split	3Ph 400V	HN1639 NK3	HN1639 NK3	HN1639 NK3
		HU123 U33	HU143 U33	HU163 U33



DUAL INVERTER WARMWASSERWÄRMEPUMPE R134A

Der Dual Inverter Warmwassererzeuger mit Wärmepumpen Technologie ist LGs Antwort auf die steigenden Anforderungen Energie einzusparen. Die umweltbewusste und Ressourcen schonende Wärmepumpen Technologie spart bis zu 75% ihrer Energiekosten durch Nutzung der Außenluft. Durch effiziente Nutzung der Wärmepumpen Technologie wird die niedrige Außentemperatur effizient in warmes Wasser umgewandelt. Für die schnelle Warmwasser Gewinnung bei leerem Tank, kann zusätzlich der Turbomodus aktiviert werden und die benötigte Wassertemperatur 25% - 30% schneller erreicht werden, als im Automatikmodus.

Modellreihe	Leistung (kW)	200 Liter	270 Liter
R134a Wasser- erwärmer	1Ph 230V	RSTT20F SA1	RSTT27F SA0



THERMAV™

MERKMALE



ÜBERSICHT DER MERKMALE

Besondere Merkmale

Die LG THERMA V bietet eine effiziente Raumheizung und Warmwasserbereitung mit einem hohen Anwenderkomfort für den Kunden. Zu diesem Zweck hat LG die LG THERMA V mit Kerntechnologien und -funktionen für den Heizbetrieb ausgestattet.

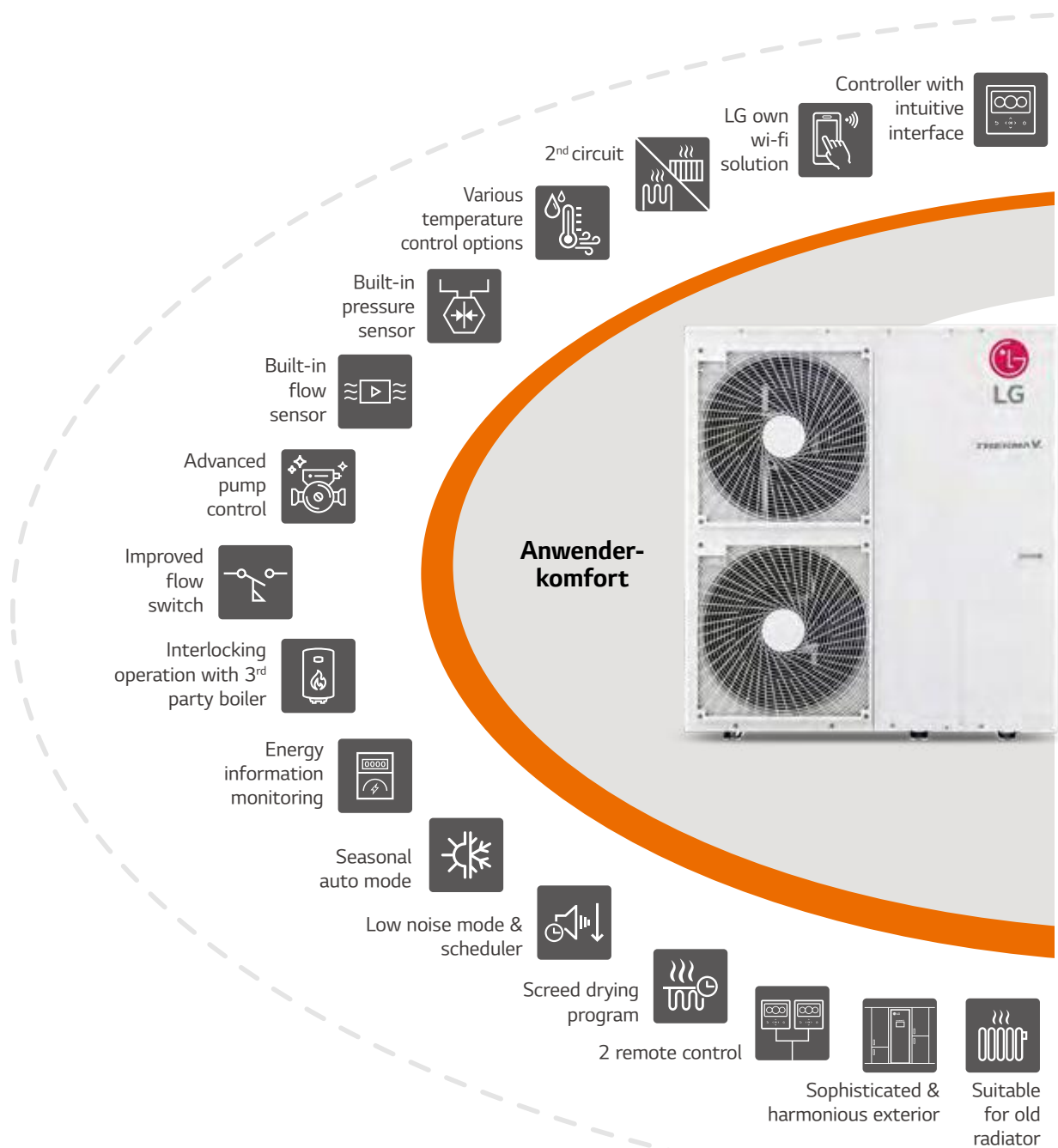

Anwenderkomfort

Die THERMA V ist mit zahlreichen anwenderfreundlichen Funktionen ausgestattet, die mehr Komfort und eine verbesserte Bedienung ermöglichen. Die textbasierte, anwenderfreundliche Schnittstelle auf der Fernbedienung ermöglicht eine optimierte Benutzerführung. Darüber hinaus sorgt die umfassende Konnektivität des Geräts für eine komfortable Bedienung durch den Benutzer.

Herausragende Leistung und Effizienz

Die LG THERMA V liefert dank der revolutionären Technologie von LG, wie z. B. dem R1-Kompressor und dem Black-Fin-Lamellenwärmetauscher, Weltklasse-Energieeffizienz. Die LG Produkte bieten selbst bei extrem niedrigen Temperaturen eine hohe Heizleistung, weswegen die LG THERMA V dem Kunden dank ihrer Zuverlässigkeit absolute Entspannung bereitet.

Einfache Installation und Wartung

Die LG THERMA V bietet Installateuren flexible Installations- und Gestaltungsmöglichkeiten. Mit dem LG Heating Configurator sparen Techniker außerdem Zeit bei der Inbetriebnahme. Bei Wartungsarbeiten lassen sich die Komponenten dank der Clipverbindung schnell und einfach ausbauen.

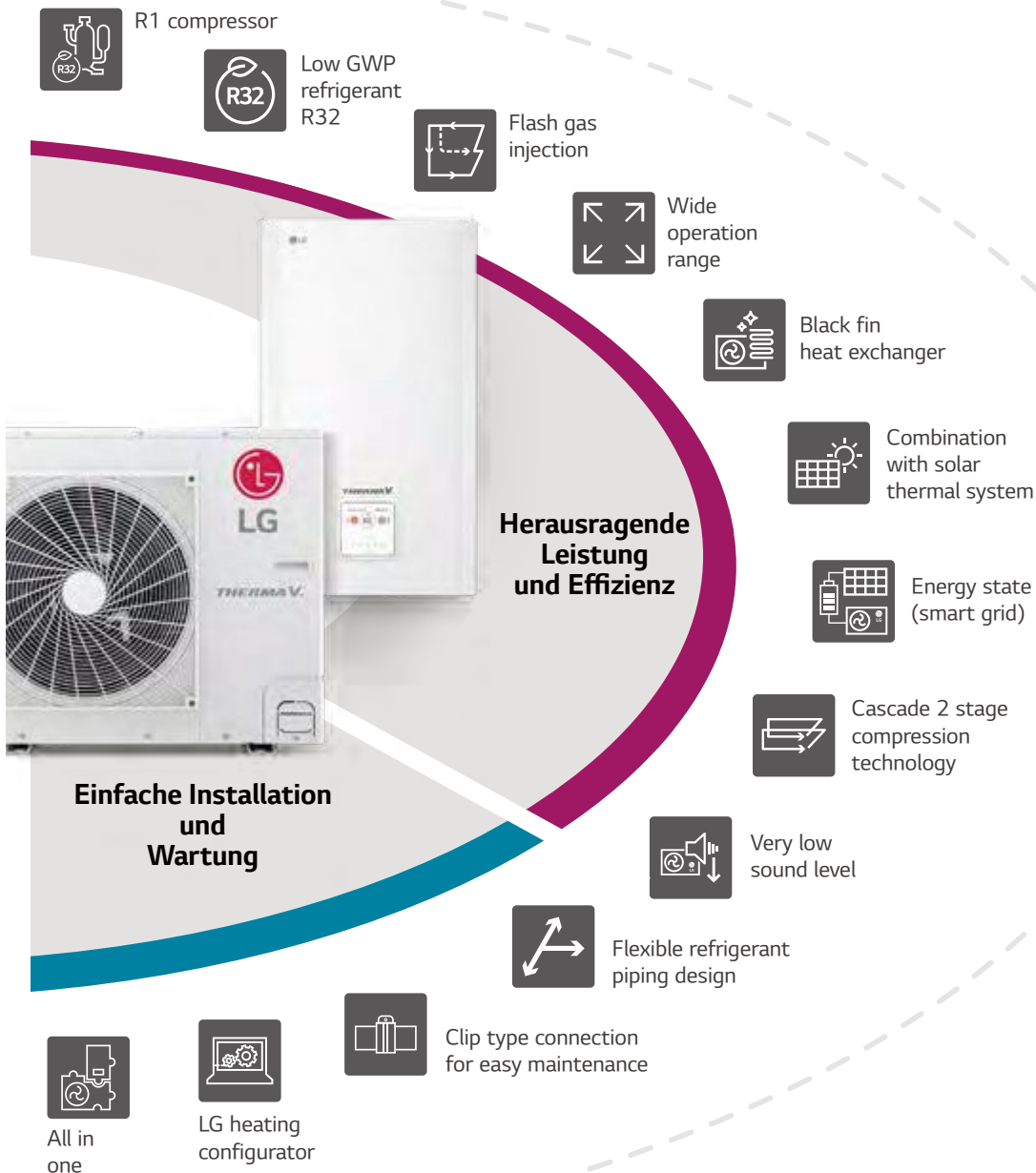

HERAUSRAGENDE LEISTUNG UND EFFIZIENZ



R1 Kompressor

* Angewendet bei Modell: R32 und Hochtemp.

1 EFFIZIENZ
Höhere Energieeffizienz
 (*SEER 20 % ↑)
 - Zentrifugal-Ölrücklauf- und Ölabscheide-Führung zur Reduzierung des Ölausstoßes

2 LEISTUNG
Höhere Leistung
 - Erweiterter Betriebsbereich (max. 150Hz)

3 LEBENSDAUER
Stabiler Kompressorbetrieb für eine längere Lebensdauer
 - Konstruktion mit durchgehender Welle und Lagerung beider Enden der Welle

4 LAUFRUHE
Geringerer Geräusch- und Schwingungspegel
 - Max 4 dB(A) ↓
 - Geringeres Gewicht (**20 % ↓)

KÜHL-EFFIZIENZ
20% HÖHER

HEIZ-EFFIZIENZ
13% HÖHER

- Hohe Zuverlässigkeit
 - Kompressionskammer unten und einfacher Aufbau

R1 Compressor™

* LG-internes Prüfergebnis, auf der Grundlage einer 10 kW Single Split-Kassette.

* LG-internes Prüfergebnis, auf der Grundlage eines konventionellen Kompressors. (Rotationskompressor GPT442M)

*** Der max. Betriebsbereich des R1 Kompressors ist 135 Hz für Luft-Wasser-Wärmepumpen.

Der LG R1 Kompressor bietet eine bessere Effizienz und Zuverlässigkeit. Die hochmodernen technologischen Komponenten und die Funktionalität des R1 im Vergleich zum konventionellen Scrollkompressor verbessern den Betriebsbereich und die Kippbewegung des Scrollkompressors.

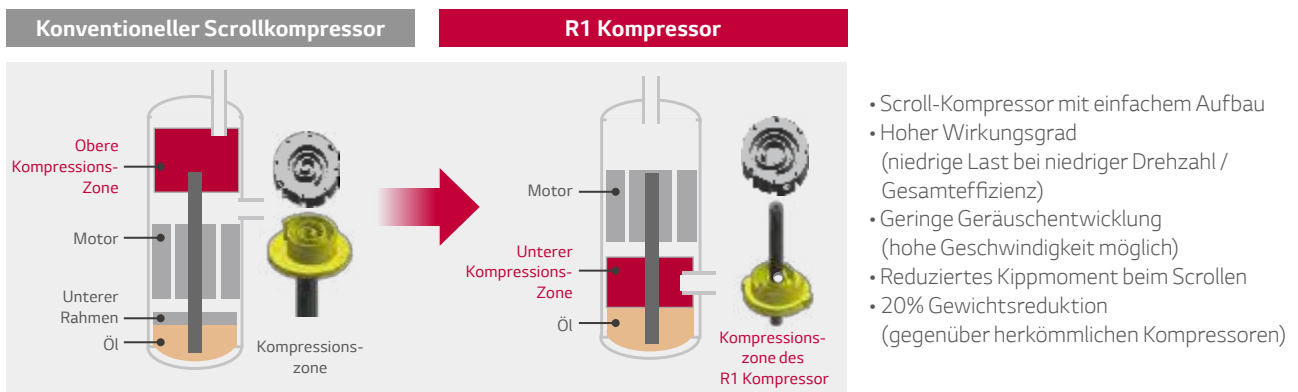

* Angewendet bei den Modellen: R32 Monobloc, R32 Split, R32 IWT, R32 Hydrosplit und Hochtemperatur

Jahreszeitbedingte Energieeffizienz

SEER 20 %, SCOP 13 % Verbesserung (geg. Rotationskompressor)

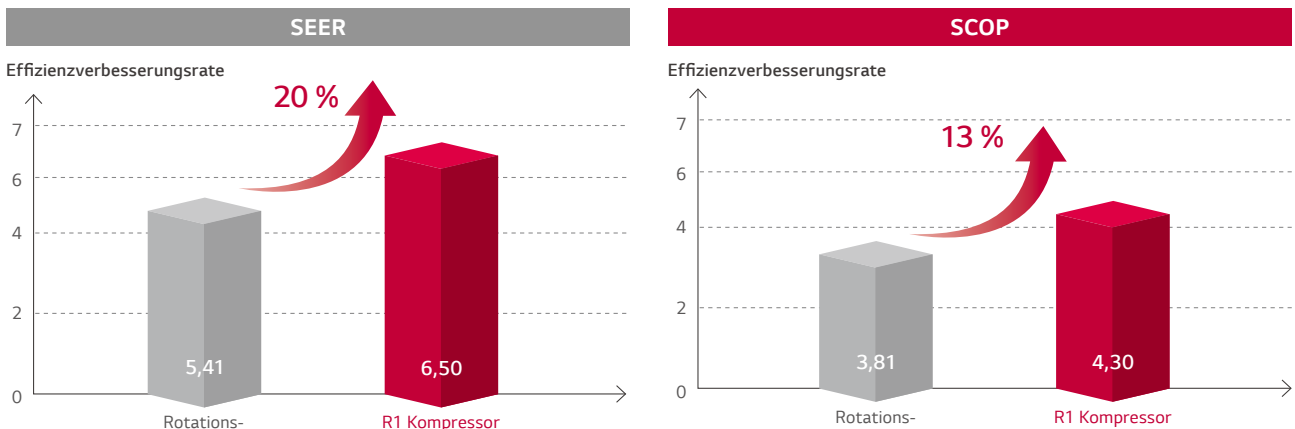

* LG-internes Prüfergebnis, auf der Grundlage einer 10 kW Single Split-Kassette.

Großer Betriebsbereich

- Optimierter für unterschiedlichen Kühl- und Heizlastbetrieb
- Weltweit beste Kompressorgeschwindigkeit (bis zu 150 Hz)
- Auch optimiert für Niedriglastbetrieb (bis 10 Hz) (Effizienzsteigerungen / verbesserter Komfort)

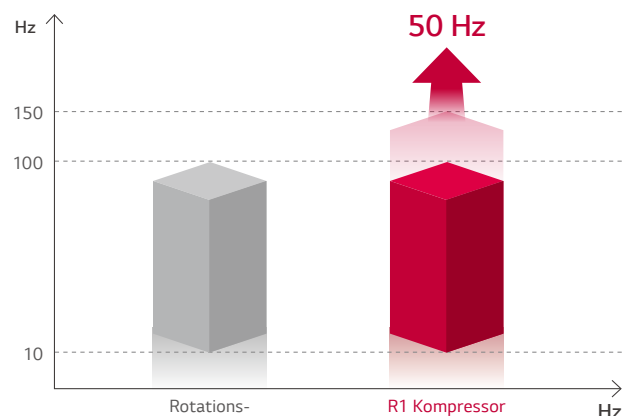

HERAUSRAGENDE LEISTUNG UND EFFIZIENZ



R32 Kältemittel mit niedrigem Treibhauspotential

* Angewendet bei Modell: R32 Reihen

Hintergrund

Aufgrund der zunehmenden Erderwärmung und der Zerstörung der Ozonschicht werden in diversen internationalen Konferenzen und Tagungen verschärfte Einschränkungen bei der Verwendung von Kältemitteln beschlossen und der Einsatz des international als umweltschonend geltenden Kältemittels R32 wird unterstützt.



Dieses Kältemittel mit geringem Volumen ist genauso effizient wie die bisherigen herkömmlichen Kältemittel bei einem um 68% geringeren Treibhauspotential (GWP).

Vergleich und Vorteile

R32 ist im Vergleich zum bestehenden Kältemittel R410A auch in kleinen Mengen effizient, wodurch die potenzielle Gefahr der globalen Klimaerwärmung gesenkt wird. Außerdem lässt sich R32 Kältemittel aufgrund seiner einfachen Zusammensetzung leicht recyceln.

Beschreibung	R32	R410A
<p>Geringes Treibhauspotential (GWP)</p>	<p>675</p>	<p>2088</p>
<p>Geringere Gasfüllmenge</p>		
<p>Höhere Systemleistung</p>	<p>R32 Systeme verwenden außerdem weniger Kältemittel pro Kilowatt gelieferte Leistung.</p>	
<p>Kältemittel einfach recycelbar</p>	<p>Einzelkomponenten-</p>	<p>Mischung R32 50 % / R125 50 %</p>
<p>Hohe Leistung</p>	<p>Hohe Kältemittelverdichtungsraten führen zu höherer Leistung im Vergleich zu den bestehenden Kältemitteln R22 und R410A.</p>	

Hinweis: Stellen Sie sicher, dass die Montageanleitungen von LG Electronics zu Rate gezogen werden, um eine korrekte Installation und die Einhaltung der Sicherheitsmaßnahmen zu gewährleisten.



Flashgas-Einspritzung

* Angewendet bei Modell: R32 Reihen

Bei der Nutzung von R32 Kältemittel für die Wärmepumpe muss die Austrittstemperatur des Verdichters richtig eingestellt werden. Die Baureihe LG Therma V R32 nutzt die Technologie der Flashgaseinspritzung für die effiziente Steuerung der Austrittstemperatur am Kompressor. Aufgrund dieser Technologie wurden der Betriebsbereich der Heizung vergrößert und die Heizleistung bei niedriger Umgebungstemperatur verbessert.

Dampfeinspritzung

- Die Austrittstemperatur am Kompressor ist sehr hoch (160 °C)
- Störung des Einspritzzyklus und des Kompressorbetriebs unter geschützten Bedingungen

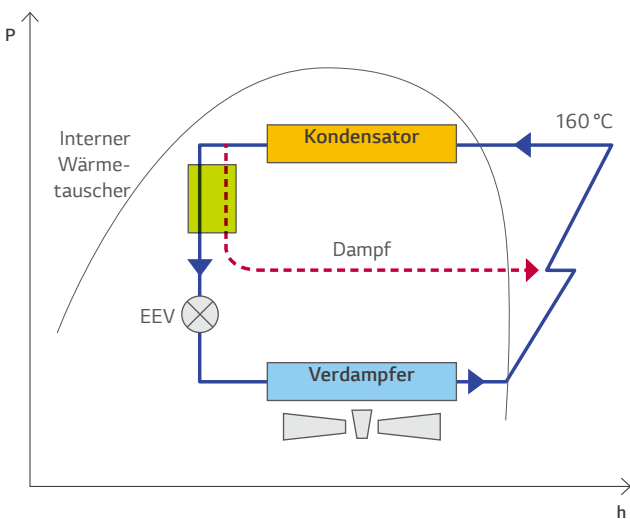

Flashgas-Einspritzung

- Die Austrittstemperatur am Kompressor liegt unter 110 °C
- Korrekter Betrieb des Einspritzzyklus

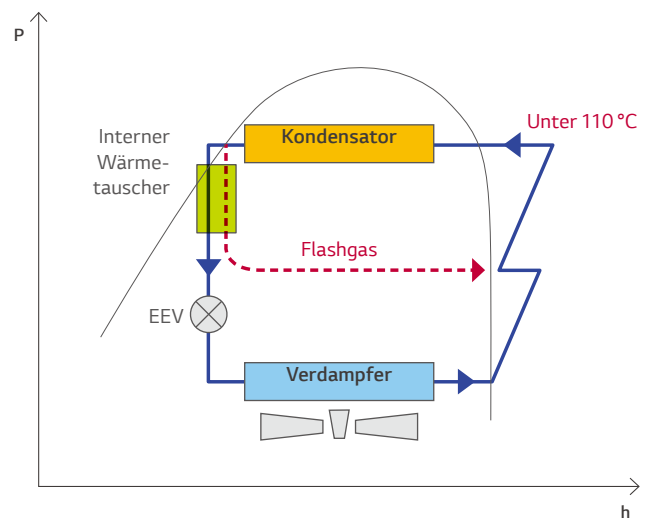

Großer Betriebsbereich

* Angewendet bei Modell: R32 Reihen

Bei einer Wasseraustritts-temperatur von bis zu 65 °C kann die Baureihe THERMA V R32 mit einem Mitteltemperatur-Radiator integriert werden. Dadurch ist diese Modellreihe sowohl für Gebäudesanierungen als auch für Neubauten sehr wettbewerbsfähig.

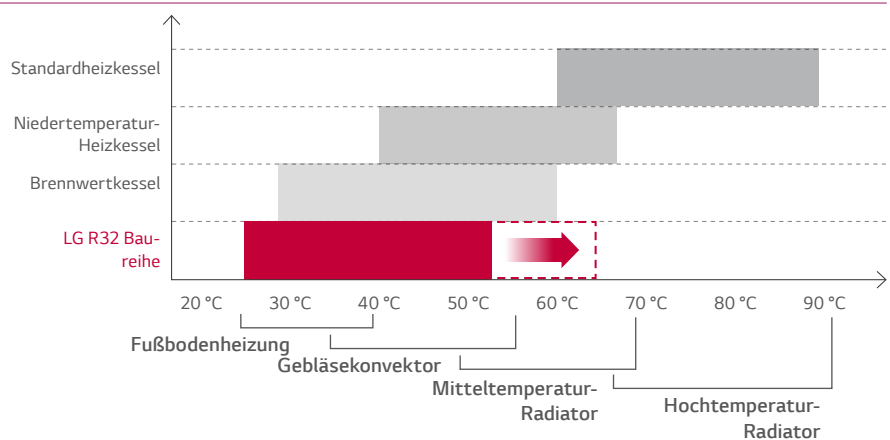

HERAUSRAGENDE LEISTUNG UND EFFIZIENZ



Black Fin Lamellenwärmetauscher

* Angewendet bei Modell: R32 und Hochtemp.

Die THERMA V Modellreihe umfasst einen Wärmetauscher mit verstärkter schwarzer Epoxidharzbeschichtung für starken Schutz gegen Korrosion durch Umwelteinflüsse, wie Salz, Luftverschmutzung und Industrieabgase. So werden die Lebensdauer des Produkts verlängert und die Betriebs- und Wartungskosten gesenkt.



Längere Lebensdauer, geringere Betriebskosten



Verstärkte korrosionsbeständige Beschichtung

Black Fin

Hydrophober Film (Kondensatabweisend)

Die hydrophobe Beschichtung minimiert die Ansammlung von Kondensat auf den Lamellen.

Acryl + Epoxid- + Melamin-Harz (korrosionsbeständig)

Die schwarze Beschichtung bietet robusten Schutz vor Korrosion.

Aluminium-Lamelle

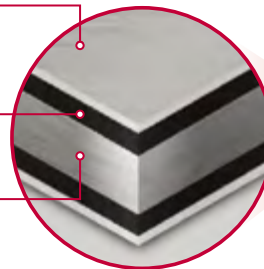

Salzsprühnebeltest

• Prüfverfahren

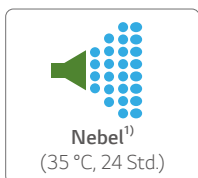

× Prozess Wiederholt

Das Testverfahren erfolgt gemäß ISO 9227.
1) Salzwasserkonzentration: NaCl wässrige Lösung (5 %)

• Testergebnis

(5 % defekte Bereiche im Vergleich zum Anfang)

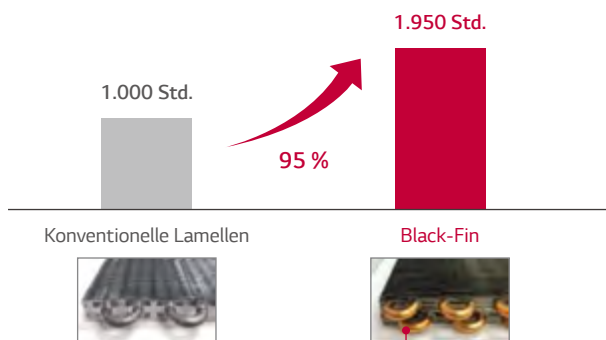

100 % Kupfer zum Schutz vor Korrosion und Kältemittel-Leckage

Zyklische Korrosionsprüfung (CCT)

• Prüfverfahren

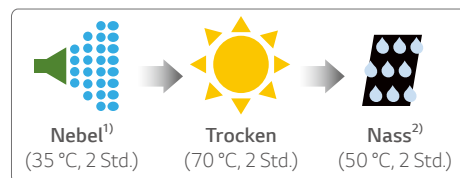

× Prozess Wiederholt

Das Testverfahren erfolgt gemäß ISO 14933.
1) Salzwasserkonzentration: NaCl wässrige Lösung (5 %)
2) Deionisiertes Wasser
※ Trockenbedingung verändert: 60 °C, 4 Std. → 70 °C, 2 Std.

• Testergebnis

(5 % defekte Bereiche im Vergleich zum Anfang)

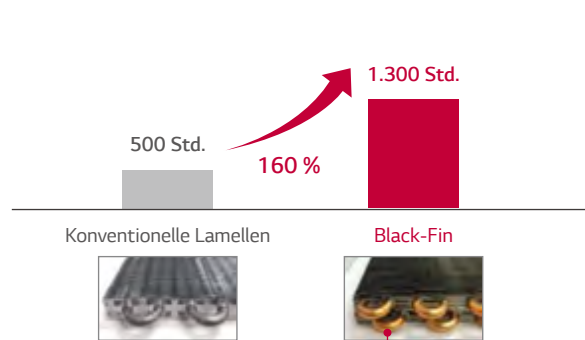

100 % Kupfer zum Schutz vor Korrosion und Kältemittel-Leckage



Kombination mit Solarthermieanlage

* Angewendet bei Modell: R32 Baureihe, R410A Split Hydrobox

Die THERMA V kann zum Aufheizen des Wassers im Warmwasserspeicher mit der Solarthermieanlage kombiniert werden. Gemessen wird der Temperaturunterschied zwischen Solarkollektor und Warmwasserspeicher. Der Heizbetrieb wird dann eingeschaltet, wenn die Temperatur des Solarkollektors die des Warmwasserspeichers überschreitet.

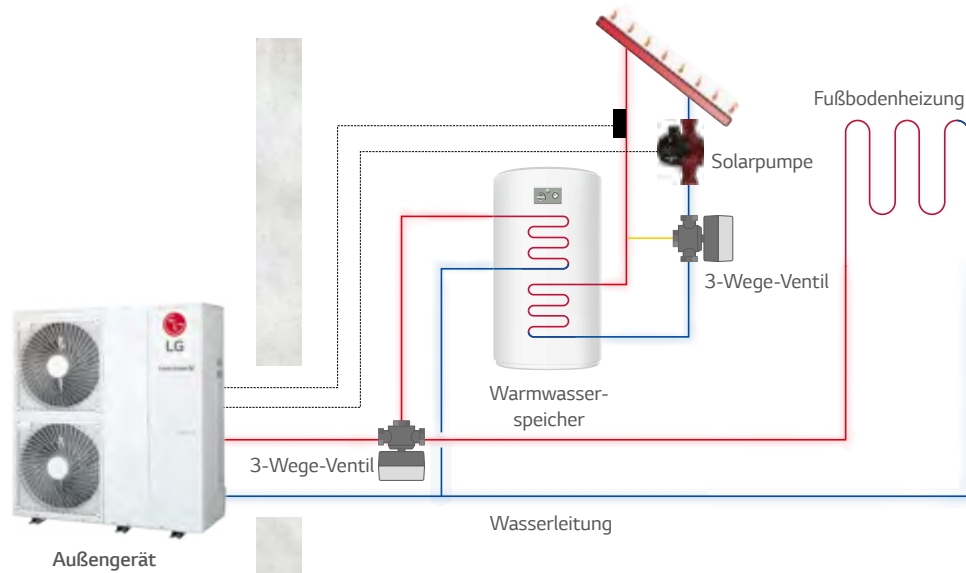

* Notwendiges Zubehör: Solarthermie-Kit (PHLLA) erforderlich, außer für R32 Hydrosplit, die einen PT-1000 Sensor benötigt (Feldversorgung).



SG-Ready

* R32 Hydrosplit, R32 Monobloc
R32 IWT, R32 Silent Monobloc, R32 Split, R410 Split und Hochtemp.
Modelle haben eine eingeschränkte Energiestatusfunktion (nur ES1 - ES4).
Weitere Details entnehmen Sie bitte dem Installationshandbuch.

Durch die Anbindung an intelligente Stromnetze (Smart-Grids) tragen unsere Geräte jetzt schon dazu bei, erneuerbare Energien effizient zu nutzen und zu integrieren. Die SG-Ready Technologie erlaubt eine optimale Netzauslastung.

Energie-Status	Beschreibung				Betrieb
	Intelligentes Stromnetz (Kontakt)		ESS (Modbus)		
	Betrieb Modus	Strom-Versorgungs-Status	Betrieb Modus	Akku-Lade-Status	
ES1	Betrieb Aus				Zwangsabschaltung zur Vermeidung von Lastspitzen
ES2	Normal		Normal		Normalbetrieb
ES3*	An Empfohlen				Geänderte Solltemperatur höher (Heizung: +2 °C / Warmwasser: +5 °C)
ES4*	An Befehl				Geänderte Solltemperatur höher (Warmwasser: 80 °C)
ES5**			An Befehl (Schritt 2)		Geänderte Solltemperatur höher (Heizung: +5 °C, Kühlung: -5 °C, Warmwasser: +30 °C)
ES6**			An Empfohlen (Schritt 1)		Geänderte Solltemperatur höher (Heizung: +2 °C, Kühlung: -2 °C, Warmwasser: +10 °C)
ES7**			Energie-einsparung		Geänderte Solltemperatur niedriger (Heizung: -2 °C, Kühlung: +2 °C)
ES8**			Extrem energiesparend		Geänderte Solltemperatur niedriger (Heizung: -5 °C, Kühlung: +5 °C)



* Kontaktsignale mit der Bezeichnung ES3 und ES4 können in ES5 - ES8 geändert werden.

** Die Offsetwerte von Heizung, Kühlung und Warmwasser können geändert werden.

*** Die THERMA V kann nicht nur das ESS sondern auch einen Fremd-Controller über Modbus verbinden. In diesem Fall werden ES1 bis ES8 verwendet.

ANWENDERKOMFORT



Steuerung mit intuitiver Schnittstelle

* Angewendet bei Modell: R32 Baureihe, R410A Split Hydrobox, Hochtemp.

Die THERMA V verfügt über eine neue Fernbedienung, die mehrere Funktionen unterstützt.

Premium-Design

- Neues, modernes Design mit 4,3-Zoll-LCD-Farbdisplay
- Kapazitiver Berührungsschalter (vor allem An/Aus-Schalter LED einschalten)

Benutzerfreundliche Schnittstelle

- Informationen werden mithilfe einfacher Grafiken, Symbole und Texte dargestellt
- Intuitive Bedienung

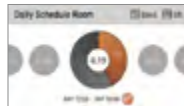

Erweiterte Energiedaten mit einfacher Schnittstelle

- Klare Übersicht über den momentanen Stromverbrauch im Vergleich zum Sollwert
- Gesamter Stromverbrauch und erzeugte Wärmeenergie pro Woche, Monat oder Jahr

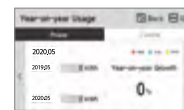
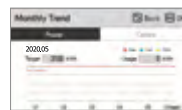

Komfortfunktionen

- Optimierung der Logik der Pläneinstellungen
 - Einstellen von Zeitraum, Datum, An-/Aus-Zeiten, Betriebsmodus, Soll temp. einfache Installationseinstellung





LG-eigene WLAN-Lösung

* Angewendet bei Modell: R32 Baureihe, R410A Split Hydrobox, Hochtemp.

Greifen Sie jederzeit und überall auf Ihre THERMA V zu.

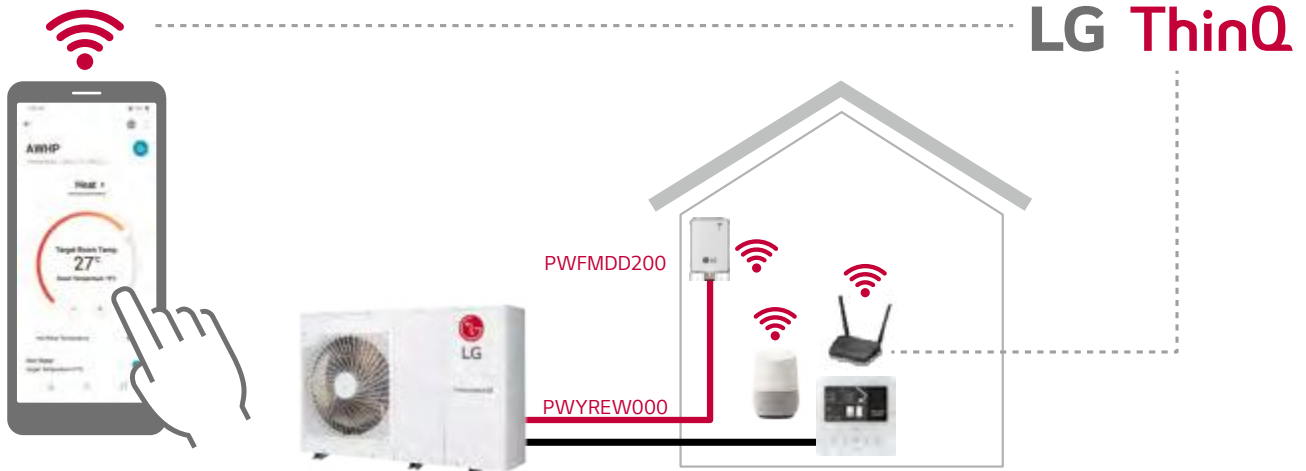

* Suchen Sie nach „LG ThinQ“ in Google Market oder im App Store und laden Sie die App herunter.

* Google Home Voice wird im Vereinigten Königreich, in Frankreich, Deutschland, Spanien, Italien, Österreich, Irland und Portugal unterstützt.

* Notwendiges Zubehör: PWFMD200 (LG WLAN-Modem) und PWFYREW00 (10m Verlängerungskabel zwischen THERMA V Innengerät und WLAN-Modem)



Einfacher Betrieb durch LG ThinQ

- Betrieb an/aus
- Wahl des Betriebsmodus
- Aktuelle Temperatur
- Temperatureinstellung
- An/Aus Voreinstellung
- Zeitplanung
- Energieüberwachung
- ESS-Überwachung
- Silent-Mode Voreinstellung
- Urlaubsmodus
- Schnelle Warmwasseraufbereitung

Einfacher Betrieb durch Google Voice

- Betrieb an/aus (einschließlich Warmwasserheizung)
- Wahl des Betriebsmodus



ANWENDERKOMFORT



2. Kreis

* Angewendet bei Modell: R32 Baureihe, R410A Split Hydrobox

2 Zonen (Kreis 1/ Kreis 2) Temperatursteuerung durch separate Heizkreise mit Mischventil-Kit möglich.

2-Zonen-Temperatursteuerung

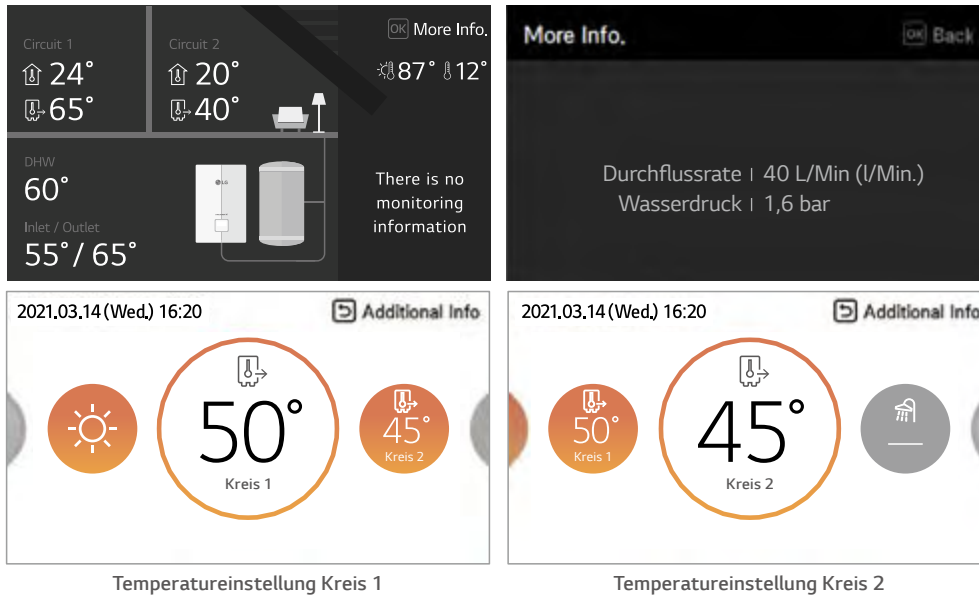

Temperatureinstellung Kreis 1

Temperatureinstellung Kreis 2

Hydraulik zweiter Kreis

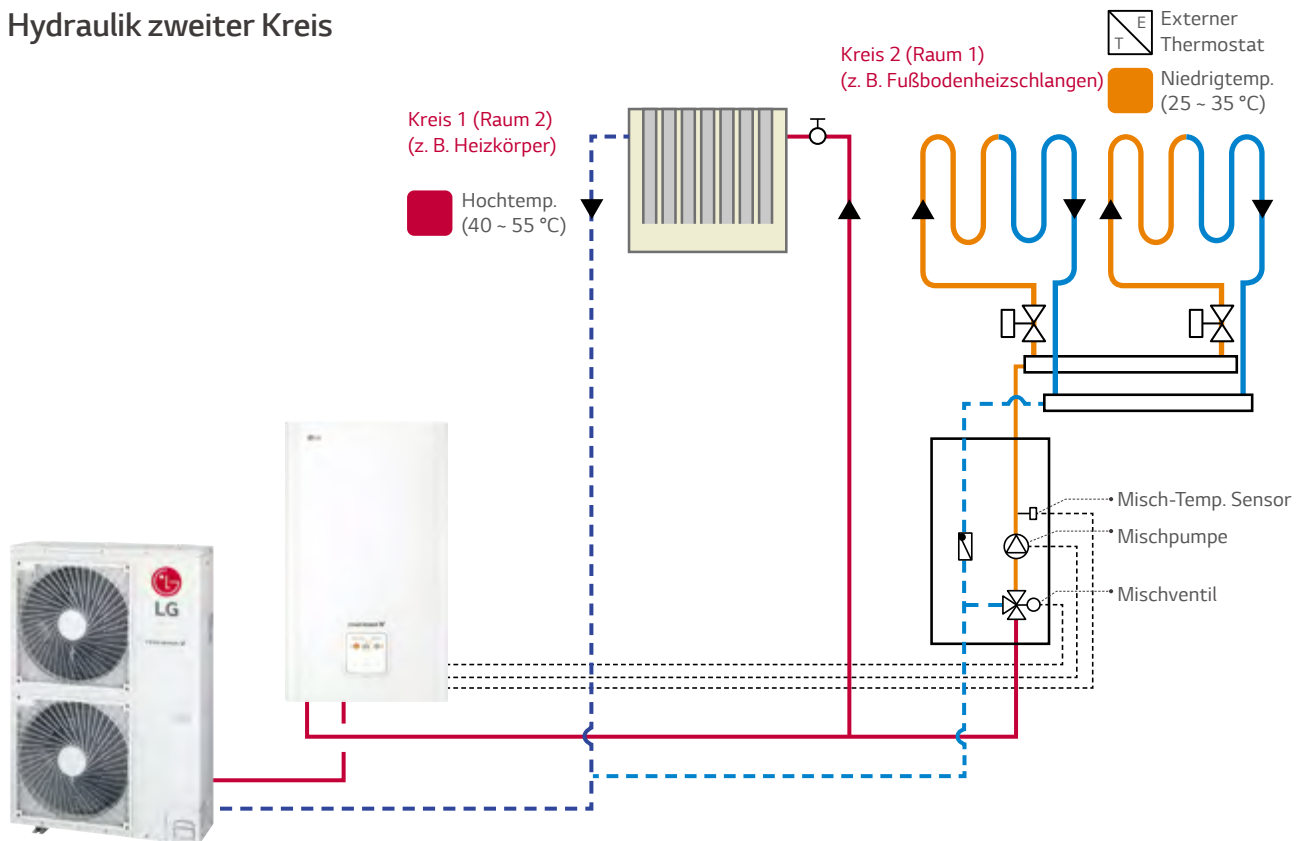

* Die Abbildung oben basiert auf der Therma V R32 Hydrosplit.

* Für Produkte, die nicht R32 Hydrosplit sind, muss vor der Installation der regionale LG-Techniker für die Konfiguration des 2. Kreises zu Rate gezogen werden.



Verschiedene Möglichkeiten der Temperatursteuerung

* Angewendet bei Modell:
R32 Baureihe, R410A Split
Hydrobox, Hochtemp.

Für den Komfort und die Bequemlichkeit des Benutzers gibt es diverse Möglichkeiten der Temperatursteuerung, darunter auch die neue Option der gleichzeitigen Steuerung (Raum- und Wassertemperatur).

- Steuerung basierend auf Wasseraustrittstemperatur
 - Steuerung basierend auf Wassereingangstemperatur
 - Steuerung basierend auf Raumlufttemperatur
 - Steuerung basierend auf Raumluft- und Wassertemperatur gleichzeitig
- Thermo An: Wenn sowohl die Temperatur der Luft als auch die Wassertemperatur bedingungen erfüllt sind
- Thermo Aus: Wenn die Temperatur der Luft oder die Wassertemperatur erfüllt ist

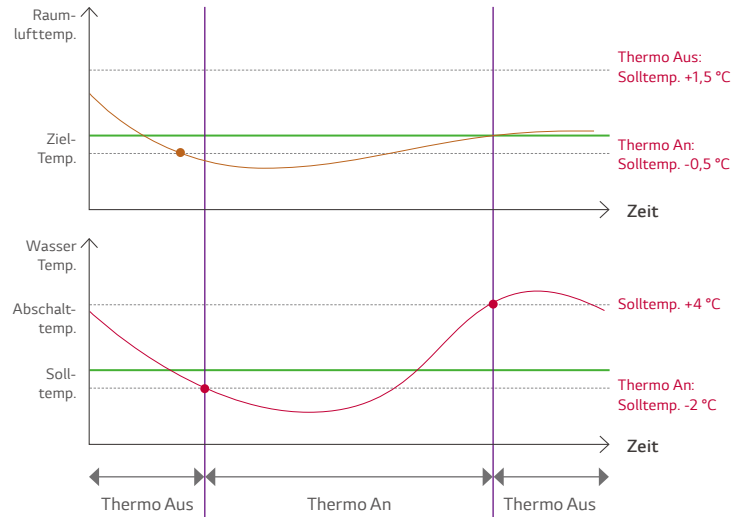

Erweiterte Pumpensteuerungsoptionen

* Angewendet bei Modell: R32 Hydrosplit

Für den Anwenderkomfort gibt es verschiedene Möglichkeiten der Pumpensteuerung. Mit der R32 Hydrosplit kann die Wasserdurchflussrate je nach Wärmelastbedingung geändert werden, sodass ein energieeffizienterer Betrieb bei niedriger Last möglich ist.

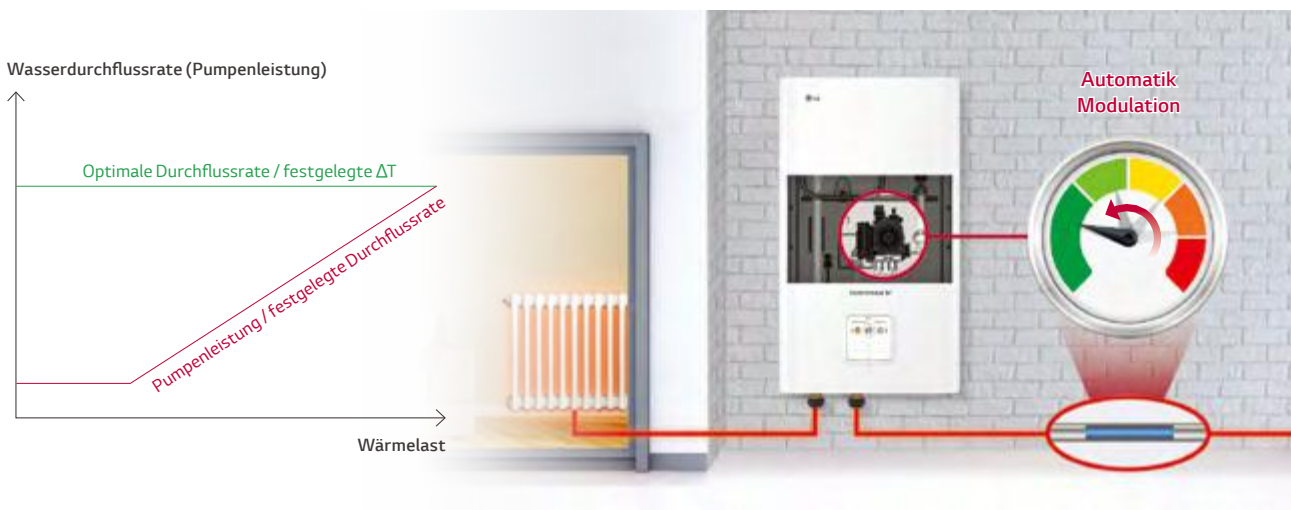

Optionen	Beschreibung	Wasserdurchflussänderung je nach Lastbedingung
Pumpenleistung	Funktioniert mit der für die Wasserpumpe eingestellten Leistung. (Bereich 10 ~ 100 %)	Nein
Feste Durchflussrate	Automatisch gesteuert für den Erhalt der eingestellten Durchflussrate. (Bereich 17 ~ 46 LPM)	Nein
Feste ΔT^*	Automatisch gesteuert für den Erhalt der eingestellten ΔT . (Bereich 5 ~ 13 °C)	Ja
Optimale Durchflussrate (Standard)	ΔT wird je nach Solltemperatur geändert.	Ja

* ΔT = Temperaturunterschied zwischen Eingangs- und Ausgangswassertemperatur.

ANWENDERKOMFORT



Eingebauter Durchflusssensor

* Angewendet bei Modell: R32 Hydrosplit, R32 IWT, R32 Split

Der Durchflusssensor zeigt die aktuelle Durchflussrate auf dem Display der kabelgebundenen Fernbedienung an.

- Durchflusssensortyp: Vortex
- Messdauer: 1s



Verbesserter Durchflussschalter

* Angewendet bei Modell: R32 Monobloc, R410A Split, R410A IWT, Hochtemp.

Durch den Einsatz des magnetischen Durchflussschalters werden Hydraulikprobleme mit dem Wasserdurchflussschalter reduziert.

- Kein Kontakt zwischen Fühlerteil (Magnet) und Wasser

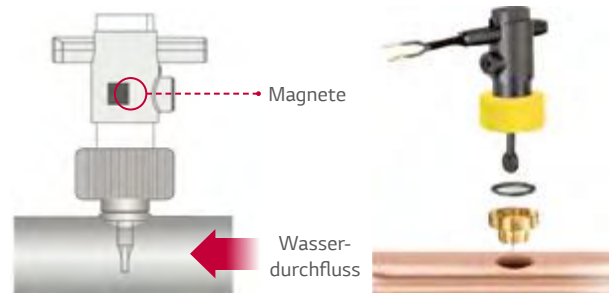

Kombinierter Betrieb mit dem Heizkessel eines Fremdanbieters

Heizkessel eines Fremdanbieters wie z. B. Öl-, Gasheizkessel oder elektrische Boiler können durch die THERMA V Steuerung automatisch oder manuell angeschaltet werden.

* Angewendet bei Modell: R32 Baureihe, R410A Split Hydrobox

Steuerungsmodus: Automatisch/manuell

- Automatischer Steuerungsmodus:
Zum Schutz von THERMA V wird statt THERMA V der Heizkessel des Fremdanbieters automatisch angeschaltet, wenn die Außentemperatur unter eine bestimmte Temperatur fällt (Standard: -7 °C, Bereich: -25 ~ 15 °C)
- Manueller Steuerungsmodus:
Nutzer können Heizkessel von Fremdanbietern bei Bedarf über die Standard III (RS3) Fernbedienung bedienen.

Automatischer Steuerungsmodus

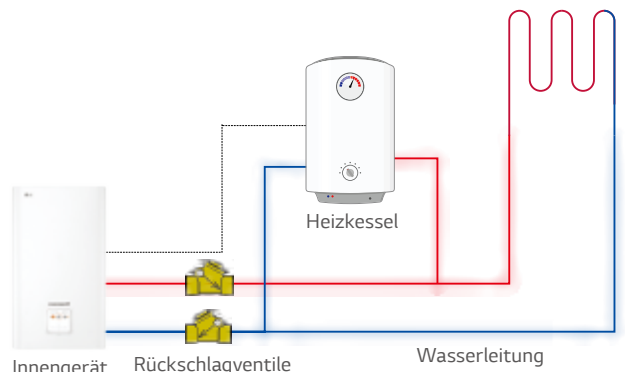
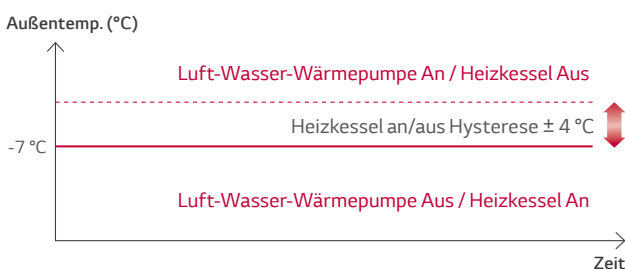

* Heizkessel eines Fremdanbieters müssen mit einer integrierten Wasserpumpe ausgestattet sein.



Energiedatenüberwachung

* Angewendet bei Modell: Gesamte Modellreihe außer R410A IWT

Der Stromverbrauch und die von THERMA V erzeugte Wärme können mithilfe der Messchnittstelle auf der Fernbedienung gemessen und überwacht werden.

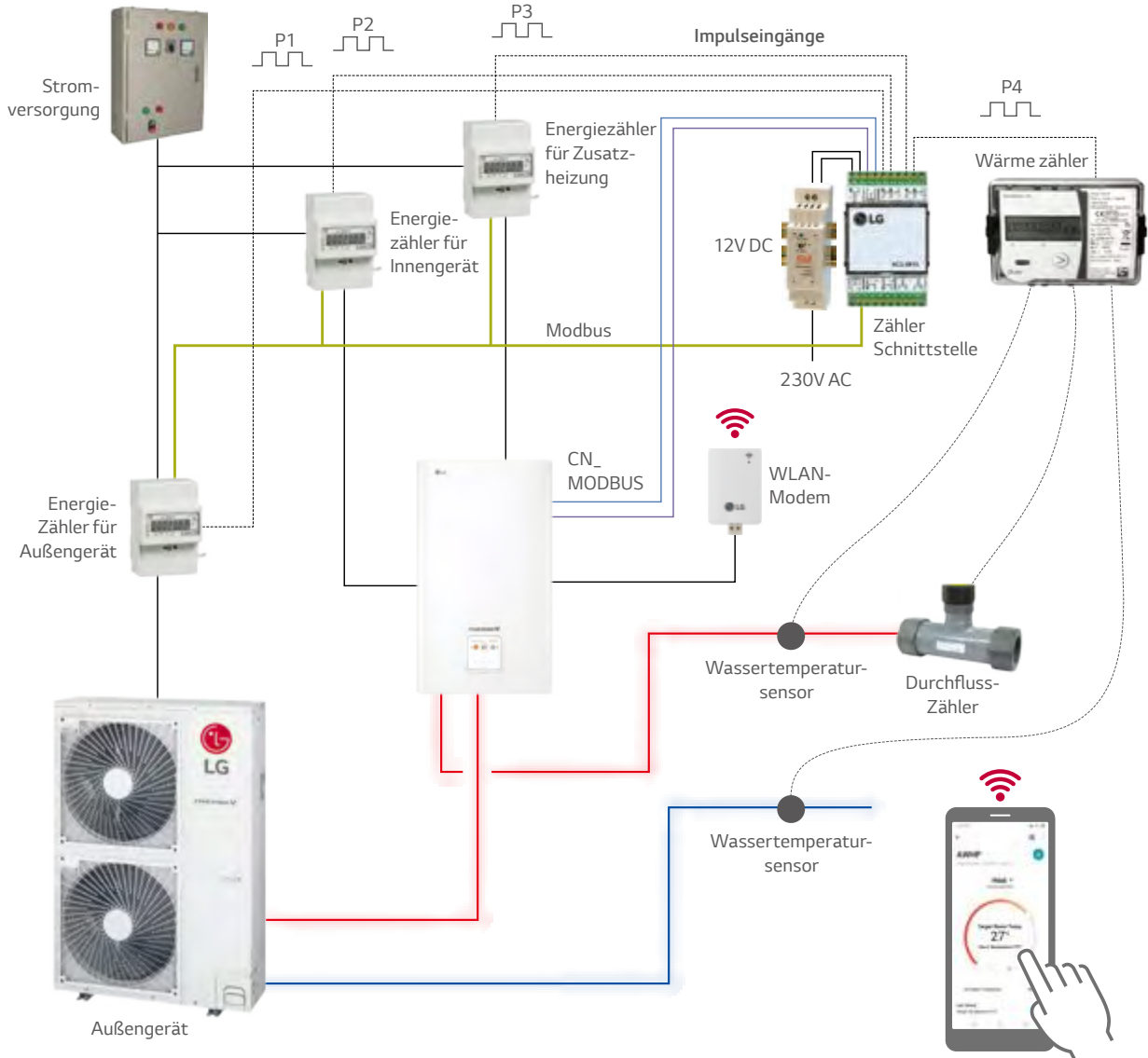

* Notwendiges Zubehör: PENKTH000 (Zählerschnittstelle)

Momentane Leistung Zurück OK OK

Sollwert	10 kW
Stromstärke	0 kW
Gesamt	16 kW

Auslastung

0 %

Jährliche Nutzung Zurück OK OK

Stromversorgung	Kalorien
2021,05	Heiß Kalt
2020,05 0 kWh	Warmwasser
Jährlicher Zuwachs	
2021,05 0 kWh	0 %

ANWENDERKOMFORT



Saisonaler Auto-Modus

* Angewendet bei Modell: R32 Baureihe, R410A Split Hydrobox
Die genauen Sollwerte und Bereiche variieren je nach Produkt.
Weitere Details entnehmen Sie bitte dem Installationshandbuch des entsprechenden Produkts.

In diesem Modus verändert sich die Solltemperatur und der Betriebsmodus wird automatisch entsprechend der Außentemperatur geändert.

Einstellung	Beschreibung	Bereich (°C)	Standard (°C)	
			Kreis 1	Kreis 2
Out1	Heizen niedrigere Umgebungstemp.	-25 - 35	-10	
Out2	Heizen höhere Umgebungstemp.		18	
Out3	Kühlen niedrigere Umgebungstemp.	10 - 46	30	
Out4	Kühlen höhere Umgebungstemp.		40	
LW1	Heizen höhere Wassertemp.	Nutzung Heizung: 15 - 65	50	35
LW2	Heizen niedrigere Wassertemp.	Keine Heizung: 20 - 65	40	28
LW3	Kühlen höhere Wassertemp.	Nutzung Gebläsekonvektor: 5 - 27	12	18
LW4	Kühlen niedrigere Wassertemp.	Kein Gebläsekonvektor: 16 - 27	10	16
RA1	Heizen höhere Lufttemp.	16 - 30 °C	21	
RA2	Heizen niedrigere Lufttemp.	18 - 30 °C	19	
RA3	Kühlen höhere Lufttemp.	18 - 30 °C	21	
RA4	Kühlen niedrigere Lufttemp.	18 - 30 °C	19	

* Tabelle für R32 Hydrosplit.

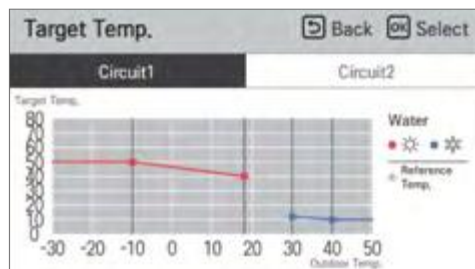
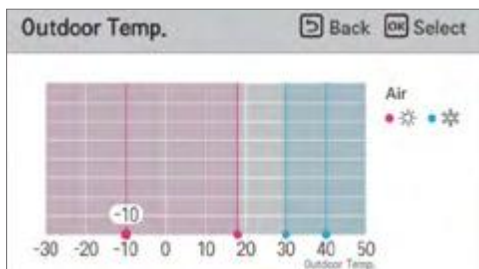
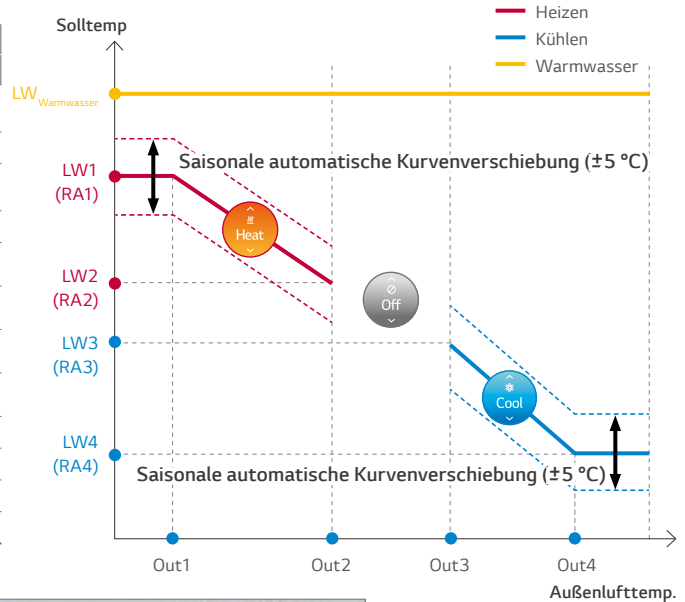

* Die grafische Einstellung für den saisonalen Automatikbetrieb ist nur mit der R32 Hydrosplit möglich.



Low-Noise Modus und Ablaufplaner

* Angewendet bei Modell: Gesamte Modellreihe außer Hochtemp.

Der geräuscharme Betriebsmodus kann mithilfe der Fernbedienung eingestellt und nach einem wöchentlichen Zeitplan an-/ausgestellt werden, um den Geräuschpegel des Geräts zu verringern.

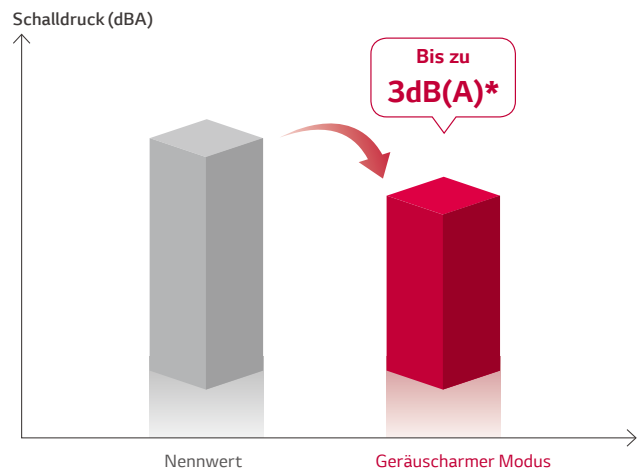
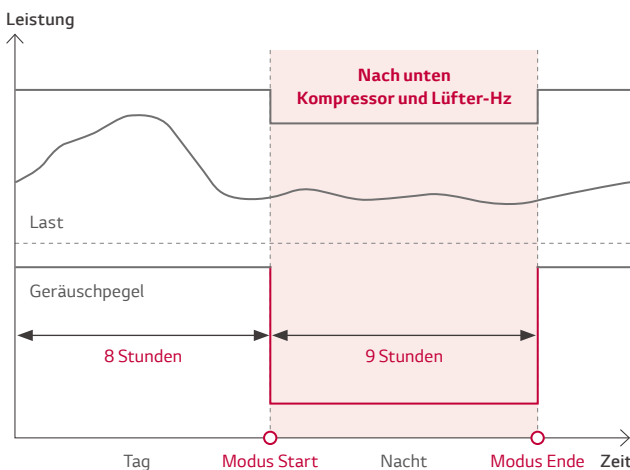

* Lautstärken Reduzierung um 50%



Estrich-Trocknungsprogramm

* Angewendet bei Modell: R32 Baureihe, R410A Split Hydrobox

Die THERMA V hat ein automatisches Programm zum Trocknen des Estrichs einer Fußbodenheizung während des Hausbaus.

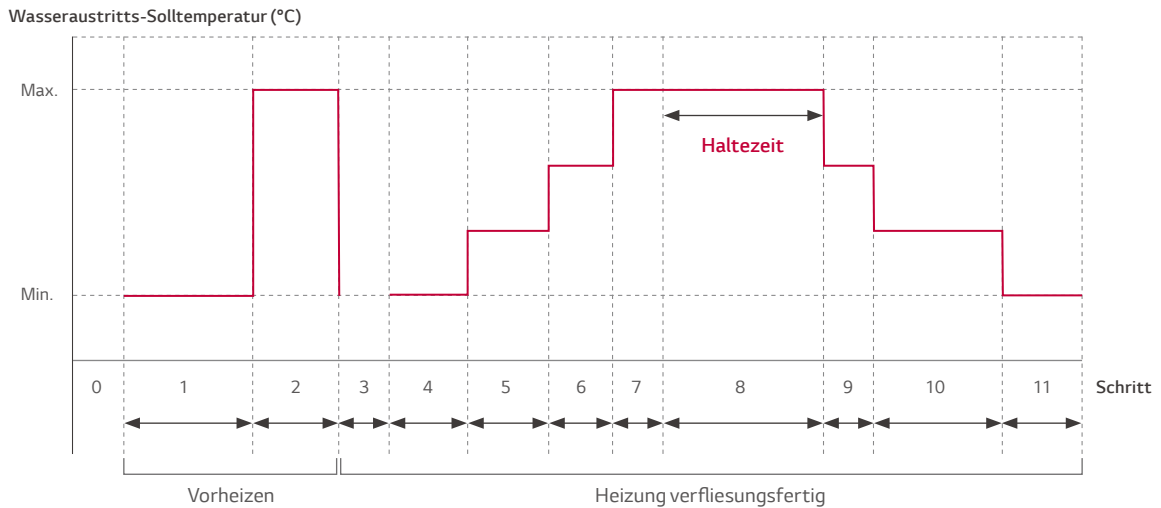

Schritt	1	2	3	4	5	6	7	8	9	10	11
Wasseraustritts-solltemperatur (°C)	25	Max. T	Aus	25	35	45	Max. T	Max. T	45	35	25
Dauer (Stunden)	72	96	72	24	24	24	24	Haltezeit	72	72	72



2 Fernsteuerungen

* Angewendet bei Modell: Gesamte Modellreihe außer R410A IWT

Erhöhter Komfort durch eine in einem anderen Wohnungsbereich installierte zusätzliche Steuerung.

Systemdiagramm

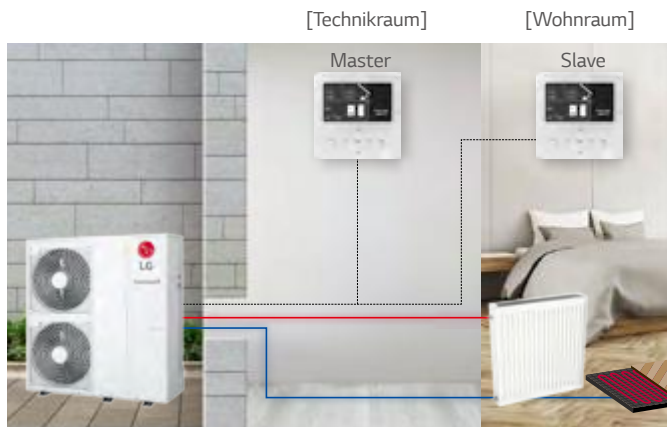

Standard III (RS3) Steuerungsschnittstelle

- Die THERMA V läuft je nach Raum, in dem die Slave-Steuerung installiert ist.



: Über Slave-Fernsteuerung gefühlte Raumlufttemperatur

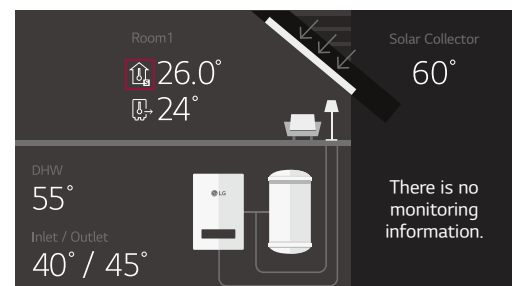

* Master dient für die Installationseinstellung.

* Slave dient für die Benutzereinstellung.

EINFACHE INSTALLATION UND WARTUNG



LG-Heizungskonfigurator

* Angewendet bei Modell: R32 Baureihe, R410A Split Hydrobox
R32 IWT, R32 HYDROSPILT werden noch bis Ende 2020 unterstützt.

Einfache Installationseinstellung und Inbetriebnahme

- Auf der Grundlage der Informationen über den Installationsort können die Installateure mit dem LG Heating Configurator die Voreinstellungen vorbereiten und die Daten im Büro auf einer Speicherkarte sichern.
- Vor Ort können die Installateure dann einfach die Speicherkarte in die Rückseite der Fernbedienung einstecken und damit die Konfigurationsdaten aktivieren.

Im Büro des Installateurs



In der Wohnung des Benutzers

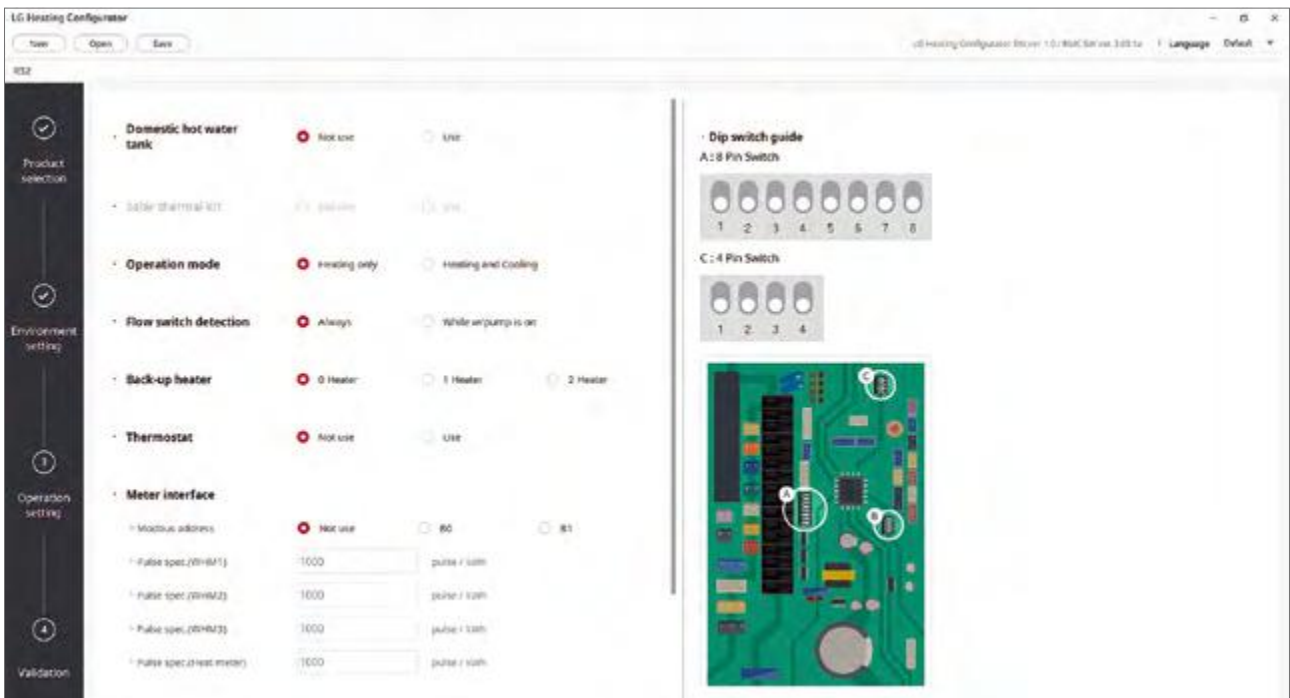



Clip-Verbindung für die einfache Wartung

* Angewendet bei Modell: R32 Baureihe, R410A Split Hydrobox

- Einfacher Zugang zu Wasserpumpe und Abscheider (Frontpaneel)
- Clip-Verbindung für Komponenten

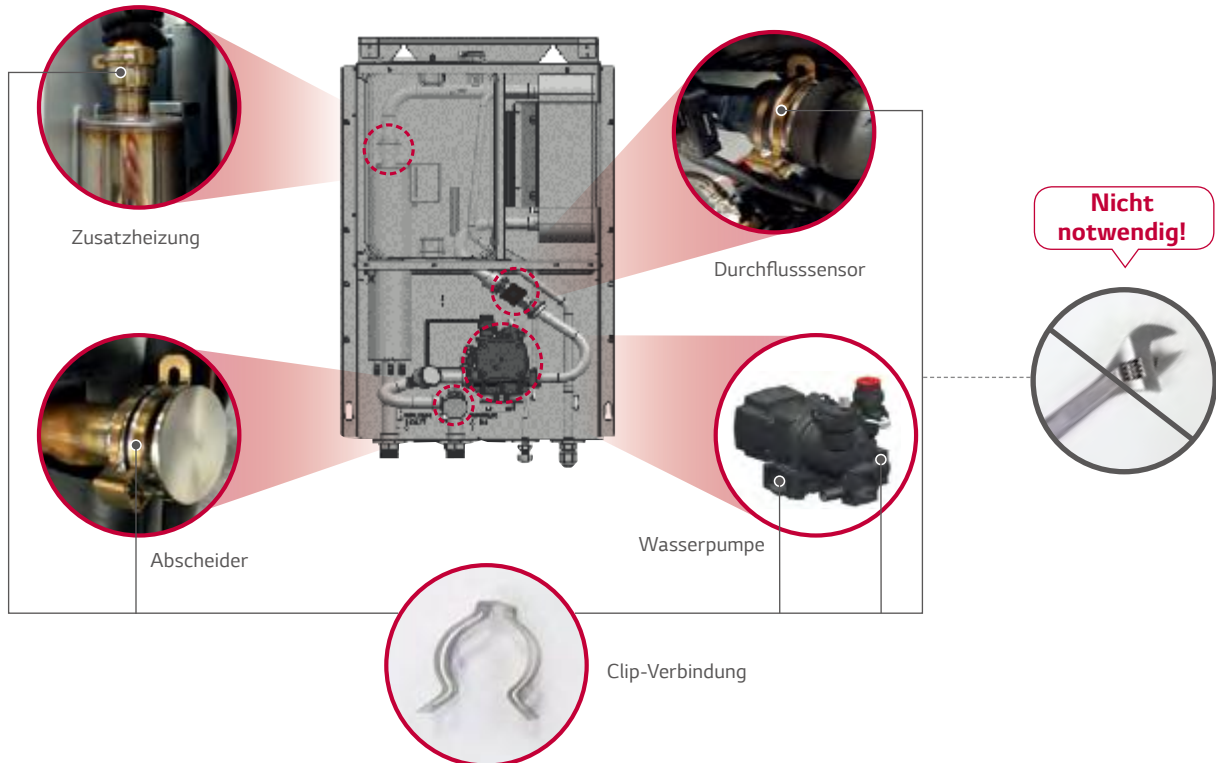

Flexible Projektierung der Kältemittelleitungen

* Angewendet bei Modell: R32 IWT, R32 Split, R410A Split, R410A IWT, Hochtemp.

Lange Leitungslänge und 3-Wege-Leitung für flexible Gestaltung sowie einfache Installation.

Maximale Anbindungslänge

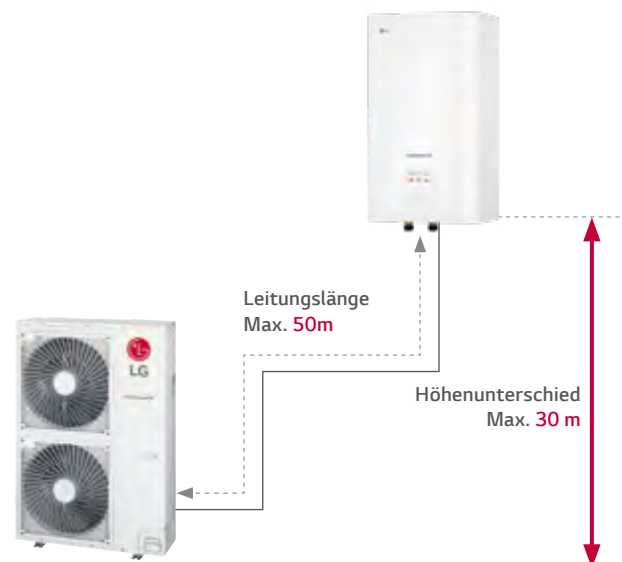

Flexible Anschlussgestaltung

Die Leitungen können wahlweise in drei verschiedene Richtungen aus dem Gerät geführt werden.

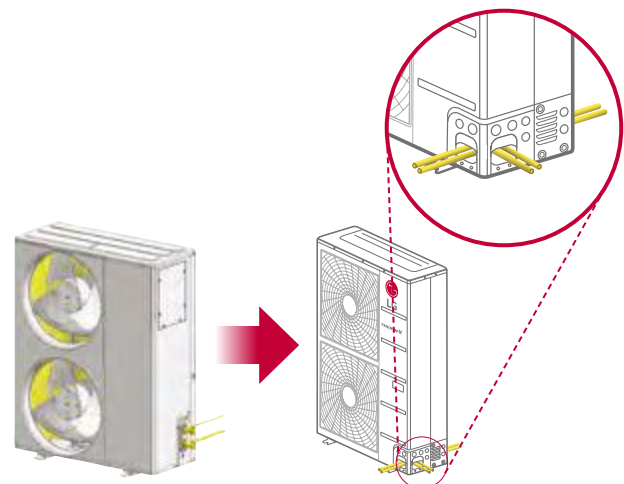



THERMA VTM
PRODUKTE



LG

THERMAV.

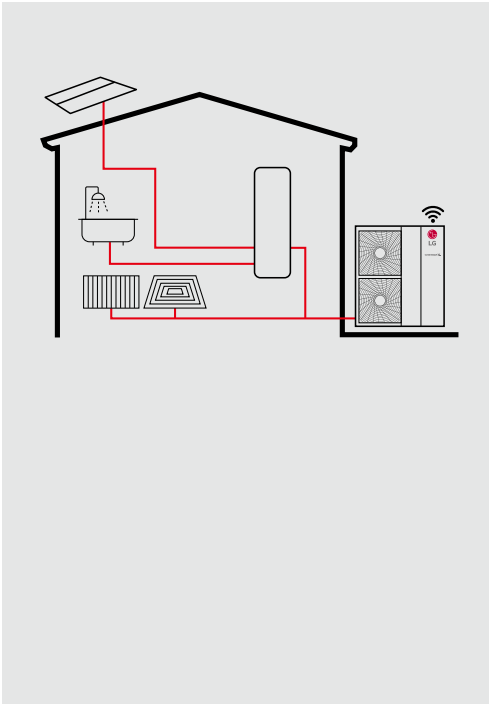

Herausragende Leistung und Effizienz



Anwenderkomfort



Einfache Installation und Wartung

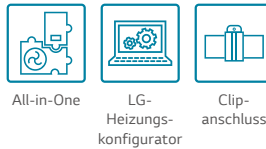

* Für die detaillierte Beschreibung jeder Funktion siehe Seite 26 bis 43.

Energieeffizienzklasse

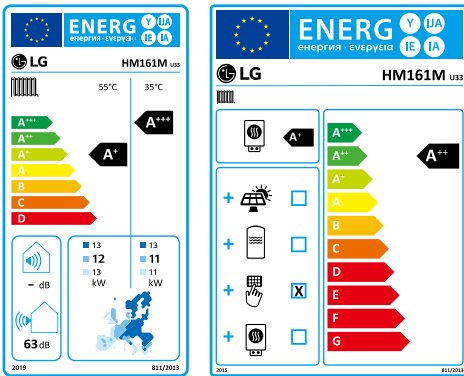

* Modell mit 16 kW 1Ph.
* Skala A+++ bis D.

Monobloc-Konzept

Die THERMA V R32 Monobloc ist eine kompakte Anlage, bei der das Innen- und Außengerät in einem Modul kombiniert sind. Für dieses Gerät müssen keine Kältemittelleitungen verlegt werden, da das Monobloc Außengerät nur an die Wasserleitungen angeschlossen ist. Außerdem sind wasserseitige Komponenten wie Plattenwärmetauscher, Ausdehnungsgefäß und Wasserpumpe im Paket inklusive.



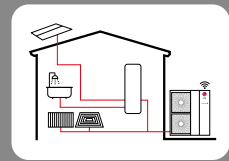

Leistungsbereich (Heizen und Kühlen)

R32 Monobloc

Leistungsbereich [kW]	5	7	9	12	14	16
Heizleistung	● (5,5)	● (7,0)	● (9,0)	● (12,0)	● (14,0)	● (16,0)
Kühlleistung	● (5,5)	● (7,0)	● (9,0)	● (12,0)	● (14,0)	● (16,0)

Betriebsbereich (Heizen und Kühlen)

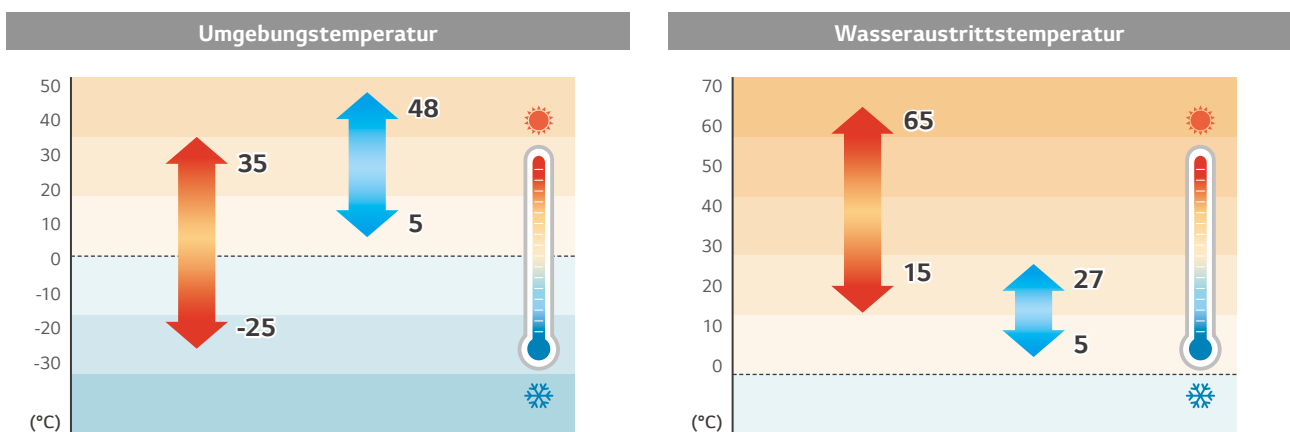

PRODUKTEIGENSCHAFTEN

All-in-One-Konzept

Das All-in-One-Konzept von THERMA V verringert das Gewicht und ermöglicht eine schnellere und einfachere Installation.

- LG liefert die vollständig ausgestattete THERMA V Monobloc Anlage: Die wasserseitigen Komponenten sind im Lieferumfang enthalten.
- Einfache und schnelle Installation ohne Verlegung von Kältemittelleitungen.

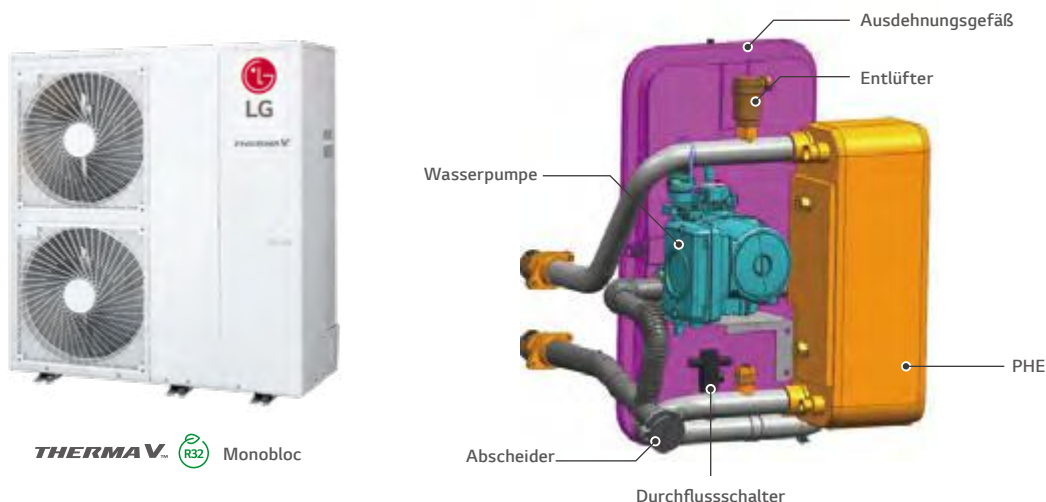

Hohe Heizleistung auch bei niedriger Temperatur

Die R32 Monobloc bietet eine hervorragende Heizleistung, vor allem bei niedrigen Umgebungstemperaturen. Die Heizleistung von THERMA V R32 Monobloc bei niedrigen Umgebungstemperaturen ist 20 % höher als bei der R410A Monobloc.

Heizleistung (kW) bei Außenlufttemperatur -7 °C / Wasseraustrittstemperatur 35 °C

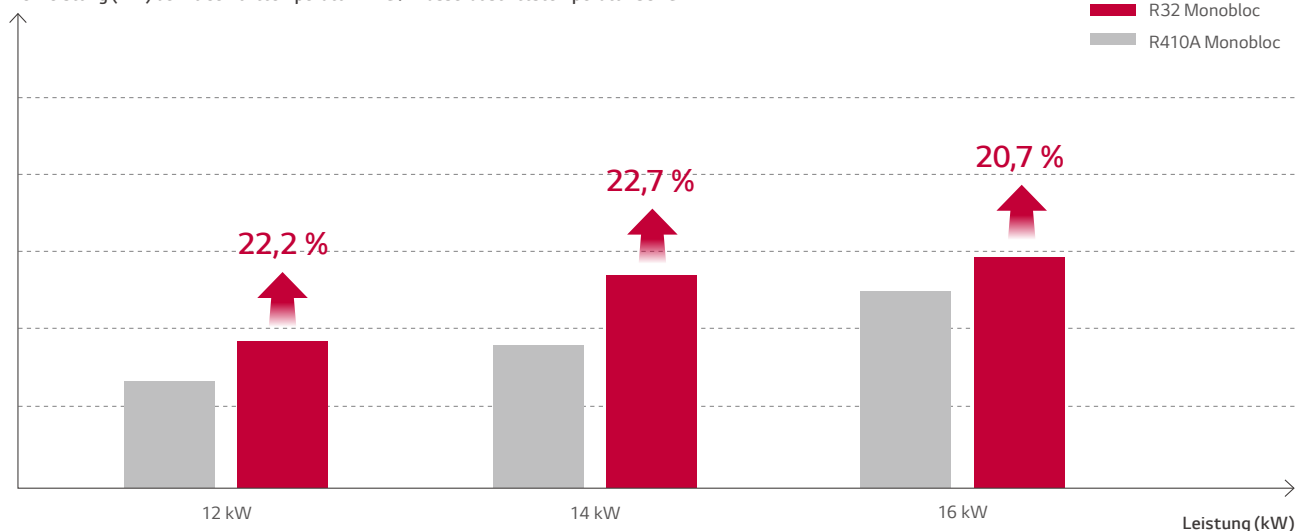

Hinweis

1. WAT: Wasseraustrittstemperatur, ALT: Außenlufttemperatur

Hohe Energieeffizienz

Die Energieeffizienz-Richtlinie ist ein Schlüsselfaktor bei der Auswahl eines Heizgerätes auf dem europäischen Heizungsmarkt. Die R32 Monobloc hat die Energieeffizienzklasse (nach ErP) von A+++ und erfüllt schon heute die Anforderungen für zukünftige Zulassungen als Idee für 2021 und die ETAs Berechnungen für die Bafa Förderung.

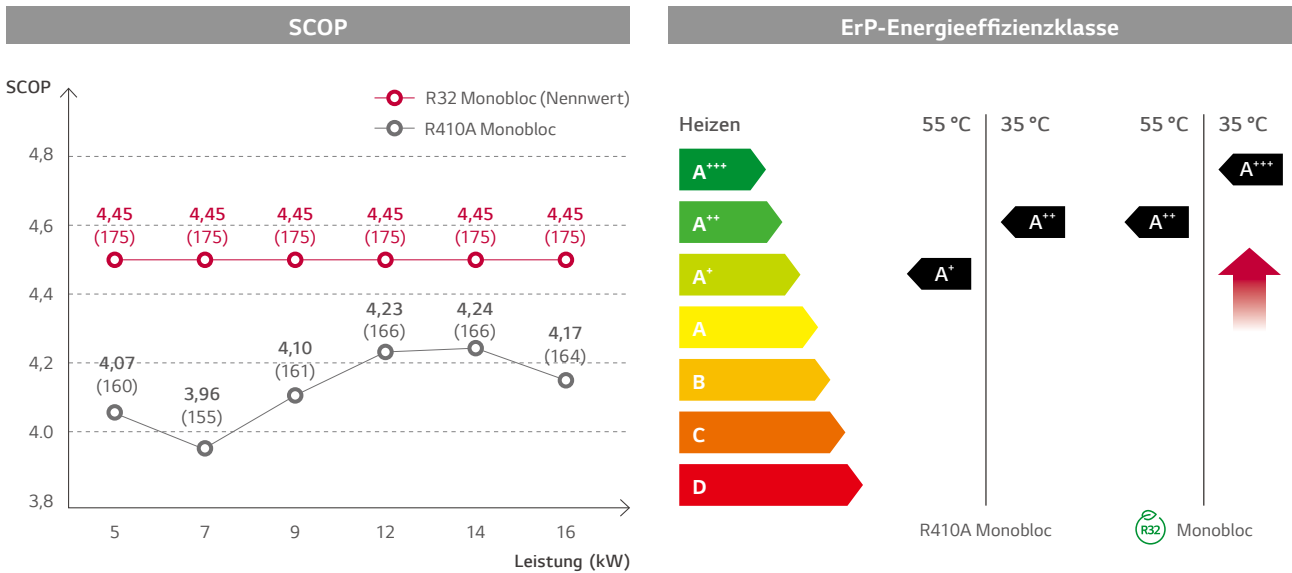

* Testbedingung
Das Testverfahren entspricht EN14825 (niedrige Durchschnittstemperatur), auf der Grundlage einer einphasigen Modellreihe.

Niedrigerer Geräuschpegel

Die THERMA V R32 Monobloc zeichnet sich, verglichen mit Vorgängermodellen und Alltagsumgebungen, durch einen niedrigeren Geräuschpegel aus.

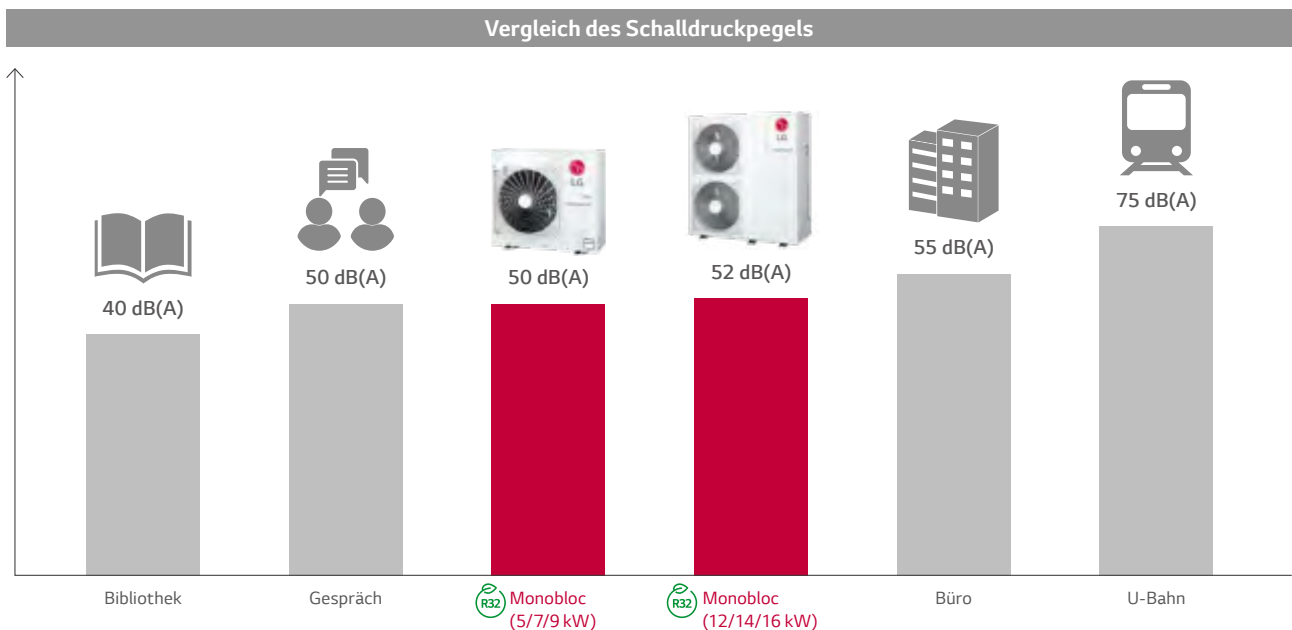

PRODUKTSPEZIFIKATION

R32 Monobloc

HM051M U43
HM071M U43
HM091M U43



011-1W0243



EHPA für
Österreich, Schweiz
und Deutschland



R1 Compressor™ **Black Fin**  **LG ThinQ**

- Hohe Energieeffizienz (SCOP bis zu 4,45 / A+++)
- Exzellente Leistung bei niedriger Umgebungstemperatur (100 % bei -7 °C)
- Großer Betriebsbereich (Umgebung: -25 bis 35 °C / Wasserseite: 15 bis 65 °C)
- R32 Kältemittel mit geringem Treibhauspotential
- R1 Scroll-Kompressor
- Black Fin Lamellenwärmetauscher
- LG ThinQ
- KEYMARK / EHPA-Zertifizierung / MCS / Eurovent-Zertifizierung
- ETAs bis zu 184%

Modellreihe

Kategorie	Gerät	Modellname		
		Leistung (kW)		
		5,5	7,0	9,0
1-Phasen-Modell 230 V, 1Ph, 50 Hz	Monobloc-Gerät	HM051M U43	HM071M U43	HM091M U43

Saisonale Energie

Beschreibung		Gerät	HM051M U43	HM071M U43	HM091M U43	
Raumheizung (gemäß EN14825)	Durchschnittliches Klima wasser- austritt 35 °C	SCOP	-	4,45	4,45	4,45
		Saisonale Raumheizungseffizienz (η_p)	%	175	175	175
		Saisonale Raumheizungseff. Energieeffizienzklasse (Skala A+++ bis D)	-	A+++	A+++	A+++
	Durchschnittliches Klima wasser- austritt 55 °C	SCOP	-	3,12	3,12	3,12
		Saisonale Raumheizungseffizienz (η_p)	%	122	122	122
		Saisonale Raumheizungseff. Energieeffizienzklasse (Skala A+++ bis D)	-	A+	A+	A+

Nennleistung und Nennaufnahmeleistung

Beschreibung		ALT (DB)	WAT (DB)	Gerät	HM051M U43	HM071M U43	HM091M U43
Nennleistung	Heizen	7 °C	35 °C	kW	5,50	7,00	9,00
		7 °C	55 °C		5,50	5,50	5,50
		2 °C	35 °C		3,30	4,20	5,40
	Kühlen	35 °C	18 °C		5,50	7,00	9,00
35 °C		7 °C	5,50	7,00	9,00		
Nenn-Leistungsaufnahme	Heizen	7 °C	35 °C	kW	1,22	1,56	2,15
		7 °C	55 °C		2,04	2,04	2,04
		2 °C	35 °C		0,94	1,20	1,54
	Kühlen	35 °C	18 °C		1,20	1,56	2,14
35 °C		7 °C	1,96	2,59	3,46		
COP	Heizen	7 °C	35 °C	-	4,50	4,50	4,18
		7 °C	55 °C		2,70	2,70	2,70
		2 °C	35 °C		3,52	3,51	3,50
EER	Kühlen	35 °C	18 °C	-	4,60	4,50	4,20
		35 °C	7 °C		2,80	2,70	2,60

Produktspezifikation

Technische Spezifikation				Gerät	HM051M U43	HM071M U43	HM091M U43
Wasserseite	Betriebsbereich (Aus- trittswasser- temperatur)	Heizen	Min. - Max.	°C	15 - 65		
		Kühlen			5 - 27 (16 - 27) ²⁾		
		Warmwasser ¹⁾			15 - 80		
	Leitungsanschlüsse	Wasser Kreis	Einlass Ausgang	Zoll Zoll	1" 1"		
Nominale Wasserdurchflussmenge bei WAT 35 °C				L/Min.	15,81	20,12	25,87
Kältemittel- seite	Betriebsbereich (Außentemp.)	Heizen	Min. - Max.	°C	-25 - 35		
		Kühlen			5 - 48		
	Kompressor	Menge		EA	1		
		Typ		-	Hermetisch versiegelter Scrollkompressor		
	Kältemittel-	Typ		-	R32		
		GWP (Treibhauspotenzial)		-	675		
Vorbefüllte Menge			g	1.400			
	t-CO ₂ -Äqu.		-	0,945			
Schalleistungspegel		Heizen	Nennwert	dB(A)	60		
Schalldruckpegel (bei 1 m)		Heizen	Nennwert	dB(A)	50		
Abmessungen		Gerät	B x H x T	mm	1.239 x 834 x 330		
Gewicht		Gerät		kg	91,0		
Stromversorgung	Spannung, Phase, Frequenz			V, Ph, Hz	230, 1, 50		
	Nominaler Betriebsstrom	Heizen		A	5,4	6,9	9,6
		Kühlen		A	5,3	6,9	9,5
Empfohlener Schutzschalter				A	16	20	25
Verkabelung		Netzkabel (einschließlich Masse, H07RN-F)		mm ² x Adern	4,0 x 3C		

1) Der Warmwasserbetrieb bei 58 bis 80 °C ist nur dann verfügbar, wenn die Zusatzheizung in Betrieb ist.

2) Wenn der Gebläsekonvektor nicht genutzt wird.

Hinweis

- Aufgrund unserer ständigen Innovationen können sich technische Daten ohne Ankündigung ändern.
- Die Leitungsgröße muss den einschlägigen örtlichen und nationalen Bestimmungen entsprechen. Bei Elektroarbeiten und -installationen ist das Kapitel „Elektrische Merkmale“ zu beachten. Insbesondere sind das Stromversorgungs-kabel und der Schutzschalter dementsprechend auszuwählen.
- Schalldruckpegel gemessen bei Nennbedingungen in echofreien Räumen nach ISO 3745 Standard.
Schalleistungspegel gemessen bei Nennbedingungen in Hallräumen nach ISO 9614 Standard.
Diese Werte können sich entsprechend den Umgebungsbedingungen im Betrieb erhöhen.
- Die Leistungswerte entsprechen der Norm EN14511 unter ErP-Prüfbedingungen. Obenstehend sind die erklärten Werte unter Nennbedingungen gemäß der ErP-Regelung aufgeführt. Für max. Leistungen siehe Leistungsdaten.
• Nominaler Betriebsstrom: Außentemp. 7 °C DB / 6 °C WB, WAT 35 °C
- Dieses Produkt enthält fluoridierte Treibhausgase.

PRODUKTSPEZIFIKATION

Leistungstabelle für Heizbetrieb

Maximale Heizkapazität (Inklusiv Abtauung)

HM051M U43

Außen-temperatur	LWT 30°C	LWT 35°C	LWT 40°C	LWT 45°C	LWT 50°C	LWT 55°C	LWT 60°C	LWT 65°C
	TC	TC	TC	TC	TC	TC	TC	TC
-25°C	3,79	3,67	3,54	3,42	-	-	-	-
-20°C	4,22	4,09	3,96	3,83	3,70	-	-	-
-15°C	4,66	4,52	4,38	4,25	4,11	3,97	-	-
-7°C	5,50	5,50	5,50	5,50	5,50	5,50	5,50	-
-4°C	5,50	5,50	5,50	5,50	5,50	5,50	5,50	5,50
-2°C	5,50	5,50	5,50	5,50	5,50	5,50	5,50	5,50
2°C	5,50	5,50	5,50	5,50	5,50	5,50	5,50	5,50
7°C	5,50	5,50	5,50	5,50	5,50	5,50	5,50	5,50
10°C	5,50	5,50	5,50	5,50	5,50	5,50	5,50	5,50
15°C	5,50	5,50	5,50	5,50	5,50	5,50	5,50	5,50
18°C	5,50	5,50	5,50	5,50	5,50	5,50	5,50	5,50
20°C	5,50	5,50	5,50	5,50	5,50	5,50	5,50	5,50
35°C	5,50	5,50	5,50	5,50	5,50	5,50	5,50	5,50

HM071M U43

Außen-temperatur	LWT 30°C	LWT 35°C	LWT 40°C	LWT 45°C	LWT 50°C	LWT 55°C	LWT 60°C	LWT 65°C
	TC	TC	TC	TC	TC	TC	TC	TC
-25°C	4,82	4,67	4,51	4,36	-	-	-	-
-20°C	5,38	5,21	5,05	4,88	4,72	-	-	-
-15°C	5,93	5,76	5,58	5,41	5,23	5,06	-	-
-7°C	7,00	7,00	7,00	7,00	7,00	7,00	7,00	-
-4°C	7,00	7,00	7,00	7,00	7,00	7,00	7,00	7,00
-2°C	7,00	7,00	7,00	7,00	7,00	7,00	7,00	7,00
2°C	7,00	7,00	7,00	7,00	7,00	7,00	7,00	7,00
7°C	7,00	7,00	7,00	7,00	7,00	7,00	7,00	7,00
10°C	7,00	7,00	7,00	7,00	7,00	7,00	7,00	7,00
15°C	7,00	7,00	7,00	7,00	7,00	7,00	7,00	7,00
18°C	7,00	7,00	7,00	7,00	7,00	7,00	7,00	7,00
20°C	7,00	7,00	7,00	7,00	7,00	7,00	7,00	7,00
35°C	7,00	7,00	7,00	7,00	7,00	7,00	7,00	7,00

HM091M U43

Außen-temperatur	LWT 30°C	LWT 35°C	LWT 40°C	LWT 45°C	LWT 50°C	LWT 55°C	LWT 60°C	LWT 65°C
	TC	TC	TC	TC	TC	TC	TC	TC
-25°C	6,20	6,00	5,80	5,60	-	-	-	-
-20°C	6,91	6,70	6,49	6,28	6,06	-	-	-
-15°C	7,63	7,40	7,18	6,95	6,73	6,50	-	-
-7°C	9,00	9,00	9,00	9,00	9,00	9,00	9,00	-
-4°C	9,00	9,00	9,00	9,00	9,00	9,00	9,00	9,00
-2°C	9,00	9,00	9,00	9,00	9,00	9,00	9,00	9,00
2°C	9,00	9,00	9,00	9,00	9,00	9,00	9,00	9,00
7°C	9,00	9,00	9,00	9,00	9,00	9,00	9,00	9,00
10°C	9,00	9,00	9,00	9,00	9,00	9,00	9,00	9,00
15°C	9,00	9,00	9,00	9,00	9,00	9,00	9,00	9,00
18°C	9,00	9,00	9,00	9,00	9,00	9,00	9,00	9,00
20°C	9,00	9,00	9,00	9,00	9,00	9,00	9,00	9,00
35°C	9,00	9,00	9,00	9,00	9,00	9,00	9,00	9,00

Note

1. DB: Trockentemperatur(°C), LWT Vorlauf-Temperatur) , LPM : Liter pro Minute , TC: Totale Kapazität)

2. Eine direkte Interpolation ist zulässig. Nicht extrapolieren..

3. Messverfahren folgt nach EN-14511.

• Die Nennwerte basieren auf Standardbedingungen und können von dem Spezifikationen entnommen werden

• Die obigen Tabellenwerte stimmen möglicherweise nicht mit den Installationsbedingungen überein. Mit Ausnahme des Nennwerts kann die Leistung nicht garantiert werden

4. Bei Betrieb in den grau-schattierten Bereichen ist kein Dauerbetrieb garantiert.

Leistungstabelle für Kühlbetrieb

Maximale Kühlkapazität

HM051M U43

Außen-temperatur	LWT 7°C	LWT 10°C	LWT 13°C	LWT 15°C	LWT 18°C	LWT 20°C	LWT 22°C
	TC	TC	TC	TC	TC	TC	TC
10°C	5,16	5,65	6,14	6,47	6,96	7,29	7,62
20°C	5,29	5,59	5,89	6,08	6,38	6,58	6,77
30°C	5,43	5,53	5,63	5,69	5,79	5,86	5,92
35°C	5,50	5,50	5,50	5,50	5,50	5,50	5,50
40°C	5,57	5,50	5,43	5,38	5,31	5,27	5,22
45°C	5,64	5,50	5,36	5,27	5,13	5,04	4,94

HM071M U43

Außen-temperatur	LWT 7°C	LWT 10°C	LWT 13°C	LWT 15°C	LWT 18°C	LWT 20°C	LWT 22°C
	TC	TC	TC	TC	TC	TC	TC
10°C	6,56	7,19	7,82	8,24	8,86	9,28	9,70
20°C	6,74	7,11	7,49	7,74	8,12	8,37	8,62
30°C	6,91	7,04	7,16	7,25	7,37	7,46	7,54
35°C	7,00	7,00	7,00	7,00	7,00	7,00	7,00
40°C	7,09	7,00	6,91	6,85	6,76	6,70	6,65
45°C	7,18	7,00	6,82	6,70	6,53	6,41	6,29

HM091M U43

Außen-temperatur	LWT 7°C	LWT 10°C	LWT 13°C	LWT 15°C	LWT 18°C	LWT 20°C	LWT 22°C
	TC	TC	TC	TC	TC	TC	TC
10°C	8,44	9,24	10,05	10,59	11,40	11,93	12,47
20°C	8,66	9,15	9,63	9,95	10,44	10,76	11,08
30°C	8,89	9,05	9,21	9,32	9,48	9,59	9,69
35°C	9,00	9,00	9,00	9,00	9,00	9,00	9,00
40°C	9,11	9,00	8,89	8,81	8,70	8,62	8,54
45°C	9,23	9,00	8,77	8,62	8,39	8,24	8,09

Note

1. DB: Trockentemperatur(°C), LWT Vorlauf-Temperatur), LPM: Liter pro Minute, TC: Totale Kapazität)

2. Eine direkte Interpolation ist zulässig. Nicht extrapolieren..

3. Messverfahren folgt nach EN-14511.

- Die Nennwerte basieren auf Standardbedingungen und können von dem Spezifikationen entnommen werden
- Die obigen Tabellenwerte stimmen möglicherweise nicht mit den Installationsbedingungen überein. Mit Ausnahme des Nennwerts kann die Leistung nicht garantiert werden

PRODUKTSPEZIFIKATION

Zeichnungen

Kategorie	Gerät	Modellname		
		Leistung (kW)		
		5,5	7,0	9,0
1-Phasen-Modell 230 V, 1Ph, 50 Hz	Monobloc-Gerät	HM051M U43	HM071M U43	HM091M U43

HM051M U43
HM071M U43
HM091M U43

[Einheit: mm]

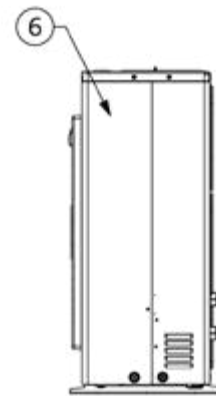
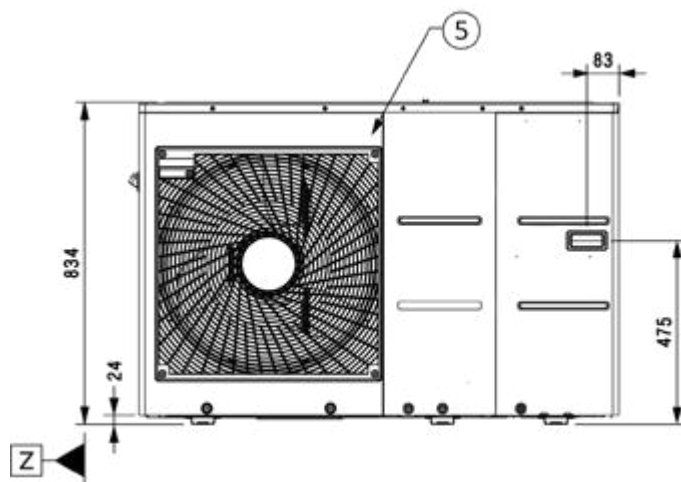
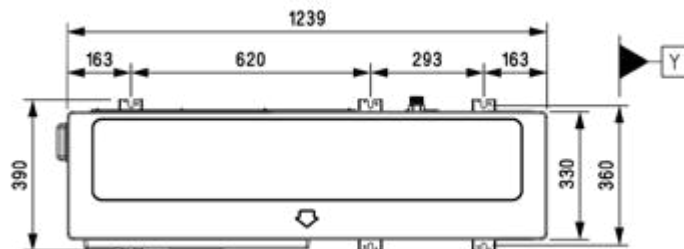

Seitenansicht

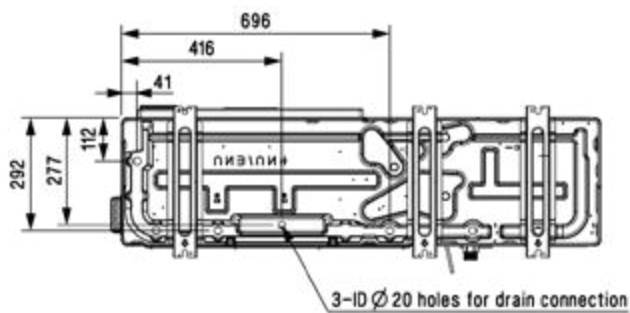

[Einheit: mm]

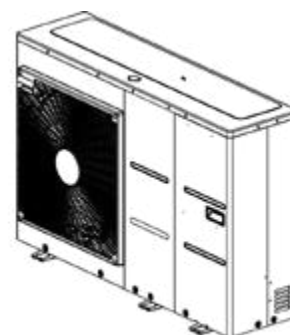
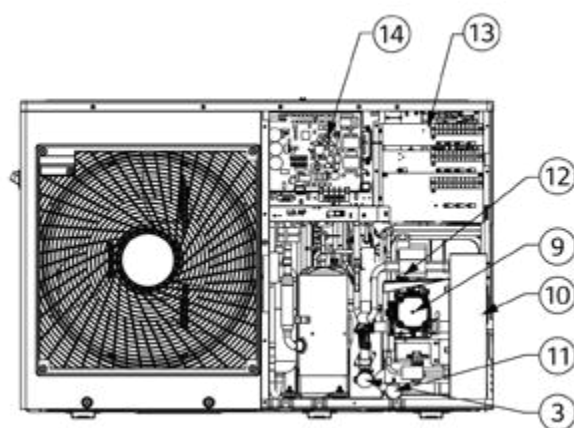
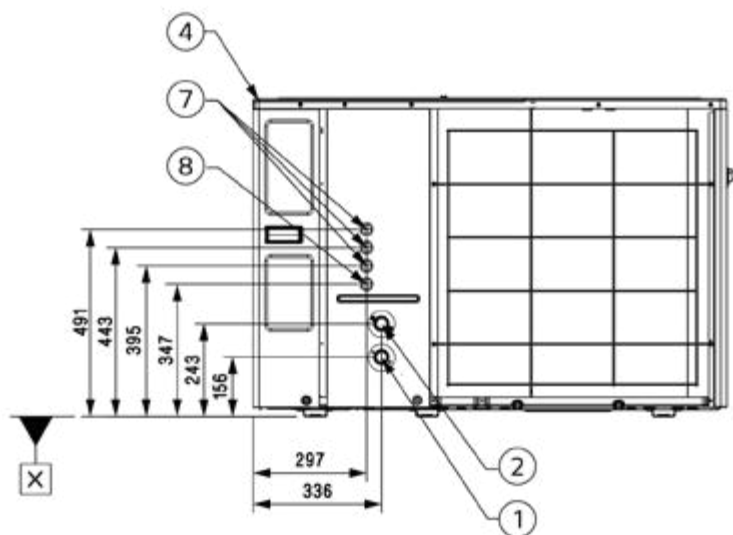

3D-Ansicht

Nr.	Teilname	Beschreibung
1	Vorlauf (Wasser)	Stecker PT 1 Zoll
2	Rücklauf (Wasser)	Stecker PT 1 Zoll
3	Abscheider	Herausfiltern und Schichten von Fremdkörpern im Kreislaufwasser
4	Deckel	-
5	Frontpaneel	-
6	Seitenpaneel	-
7	Niederspannung	Zubehör-Kit-Kabel
8	Gerät Stromversorgung	Externes Eingangsnetz-kabel
9	Wasserpumpe	-
10	Plattenwärmetauscher	Wärmeaustausch zwischen Kältemittel und Wasser
11	Druckmesser	Gibt den Druck des Kreislaufwassers an
12	Sicherheitsventil	Offen bei Wasserdruck von 3 bar
13	Steuerungskasten innen	Platine und Klemmleisten innen
14	Steuerungskasten außen	Platine und Klemmleisten außen

PRODUKTSPEZIFIKATION

R32 Monobloc

HM123M U33
HM143M U33
HM163M U33



011-1W0244



EHPA für
Österreich, Schweiz
und Deutschland



R1 Compressor™ **Black Fin**  **LG ThinQ**

- Hohe Energieeffizienz (SCOP 4,45 / A+++)
- Exzellente Leistung bei niedriger Umgebungstemperatur (100 % bei -7 °C)
- Großer Betriebsbereich (Umgebung: -25 ~ 35 °C / Wasserseite: 15 ~ 65 °C)
- R32 Kältemittel mit geringem Treibhauspotential
- R1 Scroll-Kompressor
- Black Fin Lamellenwärmetauscher
- LG ThinQ
- KEYMARK / EHPA¹⁾ Zertifizierung / MCS / Eurovent-Zertifizierung

1) Von EHPA zugelassenes Modell: HM123M U33, HM143M U33, HM163M U33.

Modellreihe

Kategorie	Gerät	Modellname		
		Leistung (kW)		
		12,0	14,0	16,0
3-Phasen-Modell 400 V, 3Ph, 50 Hz	Monobloc-Gerät	HM123M U33	HM143M U33	HM163M U33

Saisonale Energie

Beschreibung		Gerät	HM123M U33	HM143M U33	HM163M U33	
Raumheizung (gemäß EN14825)	Durchschnittliches Klima Wasser- austritt 35 °C	SCOP	-	4,45	4,45	4,45
		Saisonale Raumheizungseffizienz (η_s)	%	175	175	175
		Saisonale Raumheizungseff. Energieeffizienzklasse (Skala A+++ bis D)	-	A+++	A+++	A+++
	Durchschnittliches Klima Wasser- austritt 55 °C	SCOP	-	3,18	3,18	3,18
		Saisonale Raumheizungseffizienz (η_s)	%	124	124	124
		Saisonale Raumheizungseff. Energieeffizienzklasse (Skala A+++ bis D)	-	A+	A+	A+

Nennleistung und Nennaufnahmeleistung

Beschreibung		ALT (DB)	WAT (DB)	Gerät	HM123M U33	HM143M U33	HM163M U33
Nennleistung	Heizen	7 °C	35 °C	kW	12,00	14,00	16,00
		7 °C	55 °C		12,00	12,00	12,00
		2 °C	35 °C		11,00	12,00	13,80
	Kühlen	35 °C	18 °C		12,00	14,00	16,00
		35 °C	7 °C		12,00	14,00	16,00
Nenn-Leistungsaufnahme	Heizen	7 °C	35 °C	kW	2,61	3,11	3,64
		7 °C	55 °C		4,29	4,29	4,29
		2 °C	35 °C		3,13	3,42	3,94
	Kühlen	35 °C	18 °C		2,61	3,26	4,00
		35 °C	7 °C		4,44	5,38	6,40
COP	Heizen	7 °C	35 °C	-	4,60	4,50	4,40
		7 °C	55 °C		2,80	2,80	2,80
		2 °C	35 °C		3,52	3,51	3,50
EER	Kühlen	35 °C	18 °C	-	4,60	4,30	4,00
		35 °C	7 °C		2,70	2,60	2,50

Produktspezifikation

Technische Spezifikation				Gerät	HM123M U33	HM143M U33	HM163M U33
Wasserseite	Betriebsbereich (Austrittswassertemperatur)	Heizen	Min. - Max.	°C	15 ~ 65		
		Kühlen			5 ~ 27 (16 ~ 27) ²⁾		
		Warmwasser ¹⁾			15 ~ 80		
	Leitungsanschlüsse	Wasser Kreis	Einlass	Zoll	1"		
		Ausgang	Zoll	1"			
	Nominale Wasserdurchflussmenge bei WAT 35 °C			L/Min.	34,50	40,25	46,00
Kältemittel-seite	Betriebsbereich (Außentemp.)	Heizen	Min. - Max.	°C	-25 ~ 35		
		Kühlen			5 ~ 48		
	Kompressor	Menge	EA	1			
		Typ	-	Hermetisch versiegelter Scrollkompressor			
	Kältemittel	Typ	-	R32			
		GWP (Treibhauspotenzial)	-	675			
Vorbefüllte Menge		g	2.400				
	t-CO ₂ -Äqu.	-	1,620				
Schallleistungspegel		Heizen	Nennwert	dB(A)	63		
Schalldruckpegel (aus 1 m)		Heizen	Nennwert	dB(A)	52		
Abmessungen		Gerät	B x H x T	mm	1.239 x 1.380 x 330		
Gewicht		Gerät		kg	124,5		
Stromversorgung		Spannung, Phase, Frequenz		V, Ph, Hz	400, 3, 50		
		Nominaler Betriebsstrom	Heizen	A	3,8	4,6	5,4
			Kühlen	A	3,8	4,8	5,9
		Empfohlener Schutzschalter		A	16		
Verkabelung		Netzkabel (einschließlich Masse, H07RN-F)		mm ² x Adern	4,0 x 5C		

1) Der Warmwasserbetrieb bei 58 bis 80 °C ist nur dann verfügbar, wenn die Zusatzheizung in Betrieb ist.

2) Wenn der Gebläsekonvektor nicht genutzt wird.

Hinweis

- Aufgrund unserer ständigen Innovationen können sich technische Daten ohne Ankündigung ändern.
- Die Leitungsgröße muss den einschlägigen örtlichen und nationalen Bestimmungen entsprechen. Bei Elektroarbeiten und -installationen ist das Kapitel „Elektrische Merkmale“ zu beachten. Insbesondere sind das Stromversorgungskabel und der Schutzschalter dementsprechend auszuwählen.
- Schalldruckpegel gemessen bei Nennbedingungen in echofreien Räumen nach ISO 3745 Standard.
Schallleistungspegel gemessen bei Nennbedingungen in Hallräumen nach ISO 9614 Standard.
Diese Werte können sich entsprechend den Umgebungsbedingungen im Betrieb erhöhen.
- Die Leistungswerte entsprechen der Norm EN14511 unter ErP-Prüfbedingungen. Obenstehend sind die erklärten Werte unter Nennbedingungen gemäß der ErP-Regelung aufgeführt. Für max. Leistungen siehe Leistungsdaten.
• Nominaler Betriebsstrom: Außentemp. 7 °C DB / 6 °C WB, WAT 35 °C
- Dieses Produkt enthält fluoridierte Treibhausgase.

PRODUKTSPEZIFIKATION

Leistungstabelle für Heizbetrieb

Maximale Heizkapazität (Inklusiv Abtauung)

HM123M U33

Außen-temperatur	LWT 30°C	LWT 35°C	LWT 40°C	LWT 45°C	LWT 50°C	LWT 55°C	LWT 60°C	LWT 65°C
	TC	TC	TC	TC	TC	TC	TC	TC
-25°C	8,75	8,50	8,25	8,00	-	-	-	-
-20°C	10,13	10,00	9,88	9,75	9,63	-	-	-
-15°C	11,50	11,50	11,50	11,50	11,50	11,50	-	-
-7°C	12,00	12,00	12,00	12,00	12,00	12,00	12,00	-
-4°C	12,00	12,00	12,00	12,00	12,00	12,00	12,00	12,00
-2°C	12,00	12,00	12,00	12,00	12,00	12,00	12,00	12,00
2°C	12,00	12,00	12,00	12,00	12,00	12,00	12,00	12,00
7°C	12,00	12,00	12,00	12,00	12,00	12,00	12,00	12,00
10°C	12,00	12,00	12,00	12,00	12,00	12,00	12,00	12,00
15°C	12,00	12,00	12,00	12,00	12,00	12,00	12,00	12,00
18°C	12,00	12,00	12,00	12,00	12,00	12,00	12,00	12,00
20°C	12,00	12,00	12,00	12,00	12,00	12,00	12,00	12,00
35°C	12,00	12,00	12,00	12,00	12,00	12,00	12,00	12,00

HM143 U33

Außen-temperatur	LWT 30°C	LWT 35°C	LWT 40°C	LWT 45°C	LWT 50°C	LWT 55°C	LWT 60°C	LWT 65°C
	TC	TC	TC	TC	TC	TC	TC	TC
-25°C	9,25	9,00	8,75	8,50	-	-	-	-
-20°C	10,63	10,50	10,38	10,25	10,13	-	-	-
-15°C	12,00	12,00	12,00	12,00	12,00	12,00	-	-
-7°C	14,00	14,00	14,00	14,00	14,00	14,00	14,00	-
-4°C	14,00	14,00	14,00	14,00	14,00	14,00	14,00	14,00
-2°C	14,00	14,00	14,00	14,00	14,00	14,00	14,00	14,00
2°C	14,00	14,00	14,00	14,00	14,00	14,00	14,00	14,00
7°C	14,00	14,00	14,00	14,00	14,00	14,00	14,00	14,00
10°C	14,00	14,00	14,00	14,00	14,00	14,00	14,00	14,00
15°C	14,00	14,00	14,00	14,00	14,00	14,00	14,00	14,00
18°C	14,00	14,00	14,00	14,00	14,00	14,00	14,00	14,00
20°C	14,00	14,00	14,00	14,00	14,00	14,00	14,00	14,00
35°C	14,00	14,00	14,00	14,00	14,00	14,00	14,00	14,00

HM163 U33

Außen-temperatur	LWT 30°C	LWT 35°C	LWT 40°C	LWT 45°C	LWT 50°C	LWT 55°C	LWT 60°C	LWT 65°C
	TC	TC	TC	TC	TC	TC	TC	TC
-25°C	10,50	10,00	9,50	9,00	-	-	-	-
-20°C	12,30	11,75	11,44	11,13	10,75	-	-	-
-15°C	14,10	13,50	13,38	13,25	13,13	13,00	-	-
-7°C	16,00	16,00	16,00	16,00	16,00	16,00	16,00	-
-4°C	16,00	16,00	16,00	16,00	16,00	16,00	16,00	16,00
-2°C	16,00	16,00	16,00	16,00	16,00	16,00	16,00	16,00
2°C	16,00	16,00	16,00	16,00	16,00	16,00	16,00	16,00
7°C	16,00	16,00	16,00	16,00	16,00	16,00	16,00	16,00
10°C	16,00	16,00	16,00	16,00	16,00	16,00	16,00	16,00
15°C	16,00	16,00	16,00	16,00	16,00	16,00	16,00	16,00
18°C	16,00	16,00	16,00	16,00	16,00	16,00	16,00	16,00
20°C	16,00	16,00	16,00	16,00	16,00	16,00	16,00	16,00
35°C	16,00	16,00	16,00	16,00	16,00	16,00	16,00	16,00

Note

1. DB: Trockentemperatur(°C), LWT Vorlauf-Temperatur), LPM : Liter pro Minute , TC: Totale Kapazität)

2. Eine direkte Interpolation ist zulässig. Nicht extrapolieren..

3. Messverfahren folgt nach EN-14511.

• Die Nennwerte basieren auf Standardbedingungen und können von dem Spezifikationen entnommen werden

• Die obigen Tabellenwerte stimmen möglicherweise nicht mit den Installationsbedingungen überein. Mit Ausnahme des Nennwerts kann die Leistung nicht garantiert werden

4. Bei Betrieb in den grau-schattierten Bereichen ist kein Dauerbetrieb garantiert.

Leistungstabelle für Kühlbetrieb

Maximale Kühlkapazität

HM123M U33

Außen-temperatur	LWT 7°C	LWT 10°C	LWT 13°C	LWT 15°C	LWT 18°C	LWT 20°C	LWT 22°C
	TC	TC	TC	TC	TC	TC	TC
10°C	11,25	12,33	13,40	14,12	15,20	15,91	16,63
20°C	11,55	12,20	12,84	13,27	13,92	14,35	14,78
30°C	11,85	12,07	12,28	12,42	12,64	12,78	12,93
35°C	12,00	12,00	12,00	12,00	12,00	12,00	12,00
40°C	12,15	12,00	11,85	11,75	11,59	11,49	11,39
45°C	12,30	12,00	11,69	11,49	11,19	10,99	10,78

HM143 U33

Außen-temperatur	LWT 7°C	LWT 10°C	LWT 13°C	LWT 15°C	LWT 18°C	LWT 20°C	LWT 22°C
	TC	TC	TC	TC	TC	TC	TC
10°C	13,13	14,38	15,64	16,47	17,73	18,57	19,40
20°C	13,48	14,23	14,98	15,48	16,24	16,74	17,24
30°C	13,83	14,08	14,33	14,49	14,75	14,91	15,08
35°C	14,00	14,00	14,00	14,00	14,00	14,00	14,00
40°C	14,18	14,00	13,82	13,70	13,53	13,41	13,29
45°C	14,35	14,00	13,64	13,41	13,05	12,82	12,58

HM163 U33

Außen-temperatur	LWT 7°C	LWT 10°C	LWT 13°C	LWT 15°C	LWT 18°C	LWT 20°C	LWT 22°C
	TC	TC	TC	TC	TC	TC	TC
10°C	15,00	16,43	17,87	18,83	20,26	21,22	22,17
20°C	15,40	16,26	17,12	17,70	18,56	19,13	19,70
30°C	15,80	16,09	16,37	16,57	16,85	17,04	17,23
35°C	16,00	16,00	16,00	16,00	16,00	16,00	16,00
40°C	16,20	16,00	15,80	15,66	15,46	15,32	15,19
45°C	16,40	16,00	15,59	15,32	14,92	14,65	14,38

Note

1. DB: Trockentemperatur(°C), LWT Vorlauf-Temperatur) , LPM: Liter pro Minute , TC: Totale Kapazität)

2. Eine direkte Interpolation ist zulässig. Nicht extrapolieren..

3. Messverfahren folgt nach EN-14511.

- Die Nennwerte basieren auf Standardbedingungen und können von dem Spezifikationen entnommen werden
- Die obigen Tabellenwerte stimmen möglicherweise nicht mit den Installationsbedingungen überein. Mit Ausnahme des Nennwerts kann die Leistung nicht garantiert werden

PRODUKTSPEZIFIKATION

Zeichnungen

Kategorie	Gerät	Modellname		
		Leistung (kW)		
		12,0	14,0	16,0
3-Phasen-Modell 400 V, 3Ph, 50 Hz	Monobloc-Gerät	HM123M U33	HM143M U33	HM163M U33

HM123M U33 / HM143M U33 / HM163M U33

[Einheit: mm]

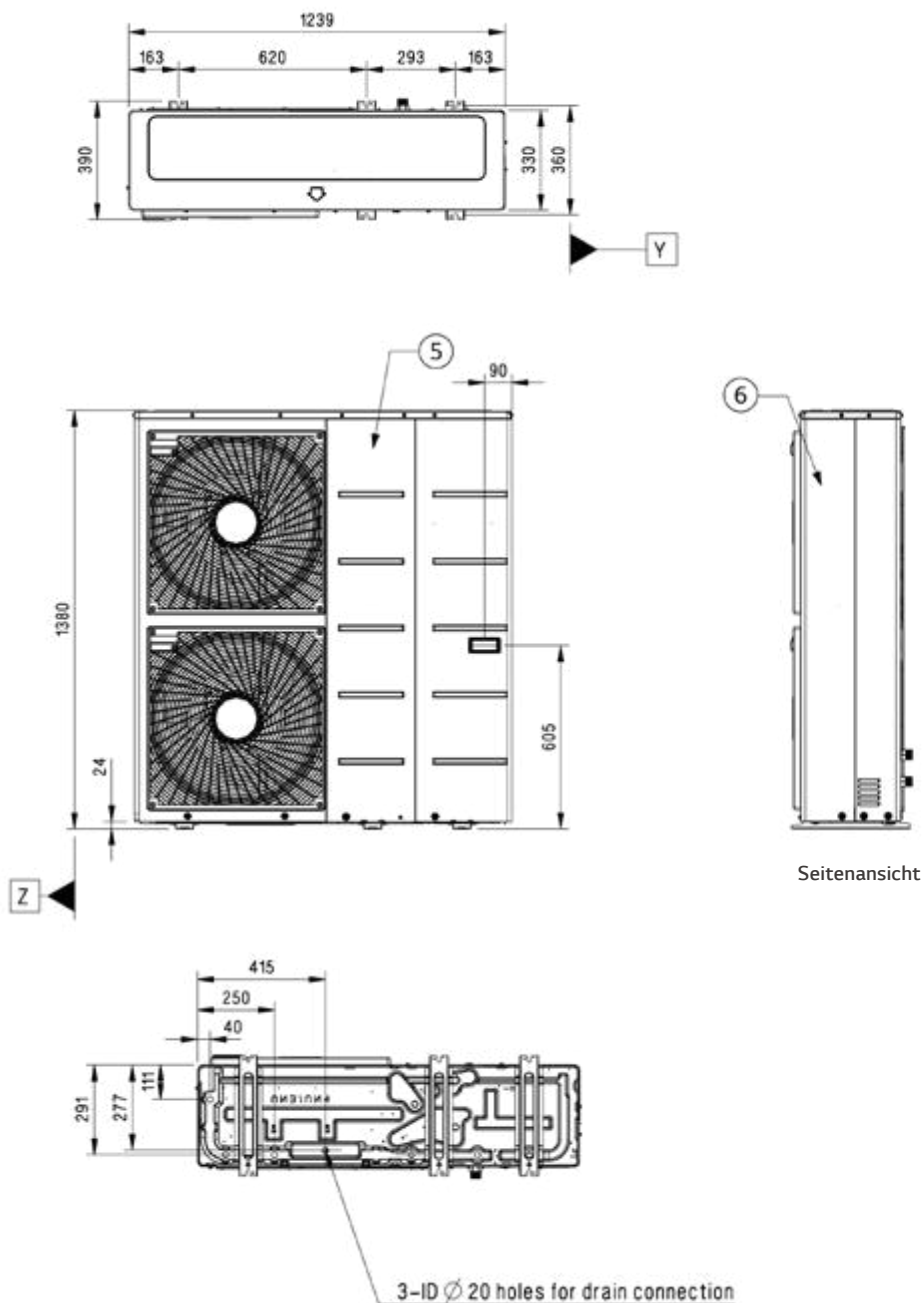

[Einheit: mm]

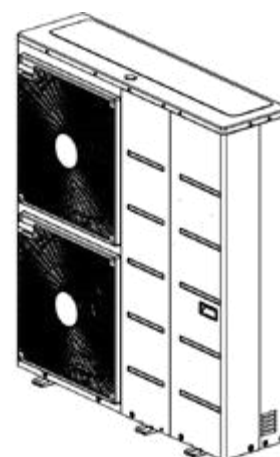
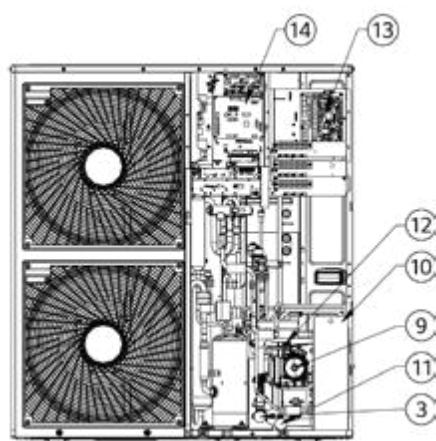
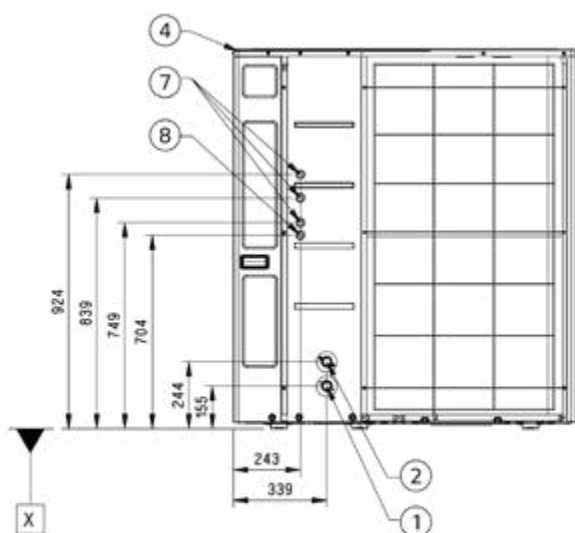

3D-Ansicht

Nr.	Teilename	Beschreibung
1	Vorlauf (Wasser)	Stecker PT 1 Zoll
2	Rücklauf (Wasser)	Stecker PT 1 Zoll
3	Abscheider	Herausfiltern und Schichten von Fremdkörpern im Kreislaufwasser
4	Deckel	-
5	Frontpaneel	-
6	Seitenpaneel	-
7	Niederspannung	Zubehör-Kit-Kabel
8	GERÄT Stromversorgung	Externes Eingangsnetz-kabel
9	Wasserpumpe	-
10	Plattenwärmetauscher	Wärmeaustausch zwischen Kältemittel und Wasser
11	Druckmesser	Gibt den Druck des Kreislaufwassers an
12	Sicherheitsventil	Offen bei Wasserdruck von 3 bar
13	Steuerungskasten innen	Platine und Klemmleisten innen
14	Steuerungskasten außen	Platine und Klemmleisten außen

PRODUKTSPEZIFIKATION

Elektrische Zusatzheizung

HA031M E1
HA061M E1
HA063M E1



Produktspezifikation

Elektrische Spezifikation		Gerät	HA031M E1	HA061M E1	HA063M E1
Zusatz- Heizung	Typ	-	Ummantelung		
	Anzahl der Heizspiralen	EA	1	2	3
	Leistungskombination	kW	3,0	3,0 + 3,0	2,0 + 2,0 + 2,0
	Betrieb	-	Automatik		
	Heizschritte	Schritt	1	2	1
	Stromversorgung	V, Ph, Hz	230, 1, 50		400, 3, 50
	Abmessungen (B x H x T)	mm	210 x 607 x 217		
	Nettogewicht (Gerät)	kg	13,0	13,8	14,1
Kabel- anschlüsse	Netzkabel (inkl. Masse, H07RN-F)	mm ² x Adern	1,5 x 3C	4,0 x 3C	2,5 x 4C
	Kommunikationskabel (H07RN-F)	mm ² x Adern	0,75 x 2C	0,75 x 4C	0,75 x 2C

Hinweis

1. Aufgrund unserer ständigen Innovationen können sich technische Daten ohne Ankündigung ändern.
2. Die Leitungsgröße muss den einschlägigen örtlichen und nationalen Bestimmungen entsprechen. Bei Elektroarbeiten und -installationen ist das Kapitel „Elektrische Merkmale“ zu beachten. Insbesondere sind das Stromversorgungskabel und der Schutzschalter dementsprechend auszuwählen.

[Einheit: mm]

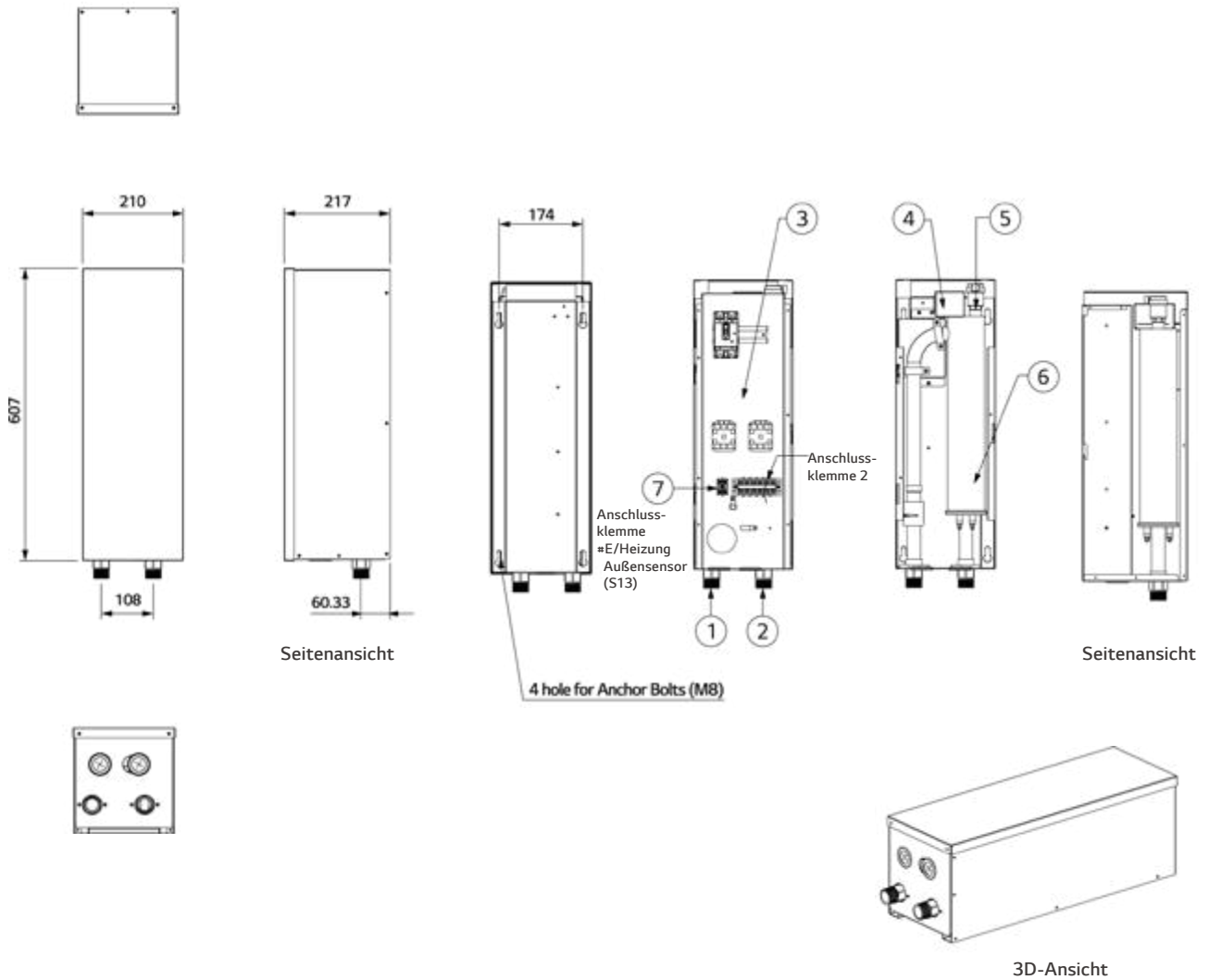

Nr.	Teilename	Beschreibung
1	Vorlauf (Wasser)	Verschraubung PT 1 Zoll
2	Rücklauf (Wasser)	Verschraubung PT 1 Zoll
3	Schaltkasten	Leitungsschutzschalter, Magnetschalter, Klemmleisten
4	Thermoschalter	Abschaltung Leistungsaufnahme an elektrische Heizung bei 90 °C
5	Entlüfter	Entlüftung beim Nachfüllen von Wasser
6	Elektrische Heizung	Siehe entsprechende Informationen
7	Zusatzheizung Ausgangssensor (S13)	An Gerät anschließen (Wärmepumpe)

R32 SILENT MONOBLOC

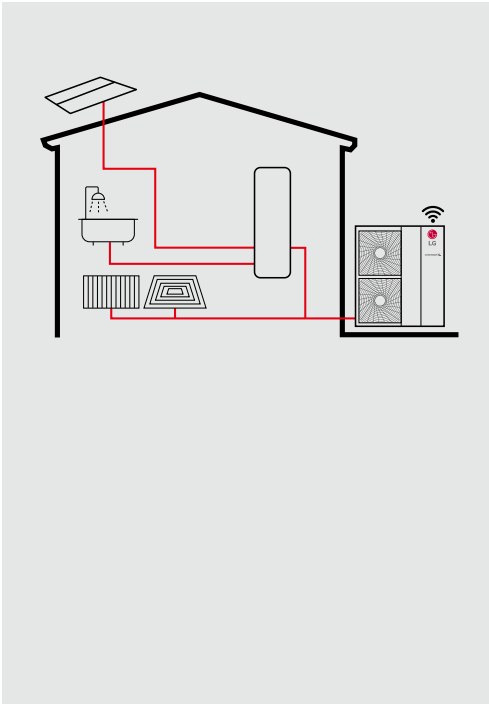

Herausragende Leistung und Effizienz

Sehr niedriger Geräuschpegel	R1 Kompressor	R32 Kältemittel	Flashgas-Einspritzung	Großer Betriebsbereich	Black-Fin-Wärmetauscher	Solarthermie	Intelligentes Stromnetz (Energienstatus)

Anwenderkomfort

Intuitive Schnittstelle	LG ThinQ	2. Kreis	Mehrere Steuerungsoptionen	Heizkessel eines Fremd-anbieters	Energieüberwachung	Saisonaler Automatikbetrieb	Niedriger Geräuschmodus

Einfache Installation und Wartung

All-in-One	LG-Heizungs-konfigurator	Clip-anschluss

* Für die detaillierte Beschreibung jeder Funktion siehe Seite 26 bis 43.

Energieeffizienzklasse

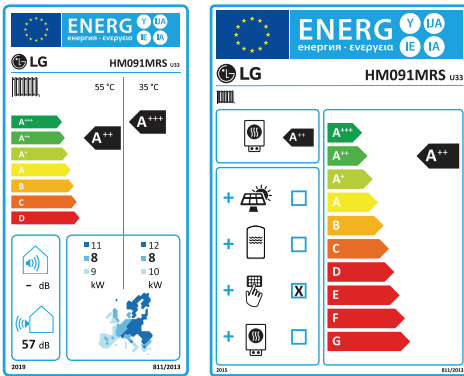

* Skala A+++ bis D.

Silent Monobloc Konzept

Die LG THERMA V R32 Silent Monobloc wurde für den leiseren Betrieb als herkömmliche Geräte der Monobloc Baureihe entwickelt und bietet außerdem alle bestehenden Vorteile. All-in-One mit umweltfreundlichem R32 Kältemittel und dem leistungsstarken und robusten R1 Kompressor von LG. Dank der großen Laufruhe entsprechend den Lärmschutzbestimmungen der DACH-Region bietet die THERMA V R32 Silent Monobloc maximale Installationsflexibilität für die Installation innerhalb eines minimalen Sicherheitsabstands von 5 Metern zu den Nachbarhäusern. Außerdem wurde die Energieeffizienz der THERMA V R32 Silent Monobloc im Vergleich zu konventionellen Monoblocs deutlich verbessert, weswegen sie als ein extrem effizientes Modell gilt.



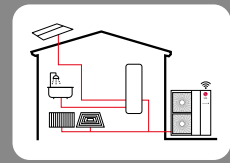

Leistungsbereich (Heizen und Kühlen)

R32 Silent Monobloc

Leistungsbereich [kW]	9
Heizleistung	● (9,0)
Kühlleistung	● (9,0)

Betriebsbereich (Heizen und Kühlen)

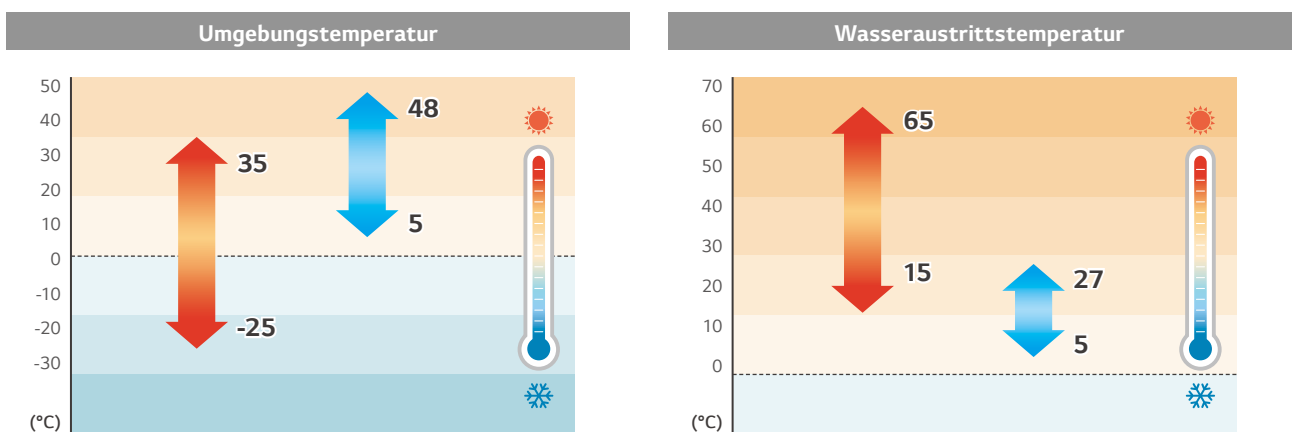

PRODUKTEIGENSCHAFTEN

Sehr niedriger Schallpegel

Die THERMA V Silent Monobloc hat einen Geräuschpegel, der leiser ist als in einer Bibliothek. Sie läuft bei 32 dB(A) im geräuscharmen Modus und sorgt innen und außen für eine ruhige Umgebung.

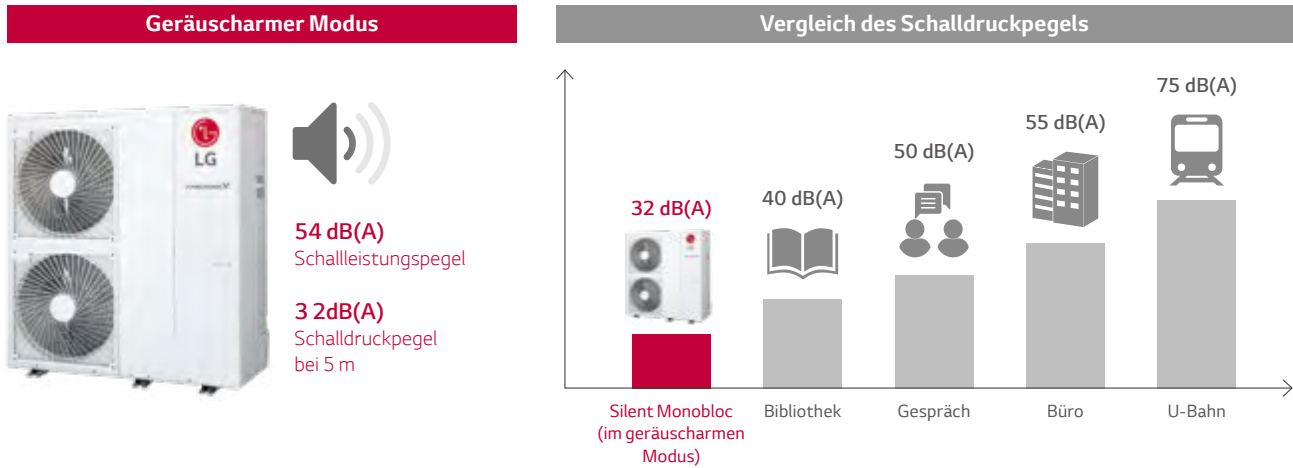

Flexibilität bei der Installation

Die THERMA V Silent Monobloc kann unter Einhaltung der Lärmschutzvorschriften in einem Abstand von bis zu 4 Metern (im geräuscharmen Modus) zu den Nachbargebäuden installiert werden.

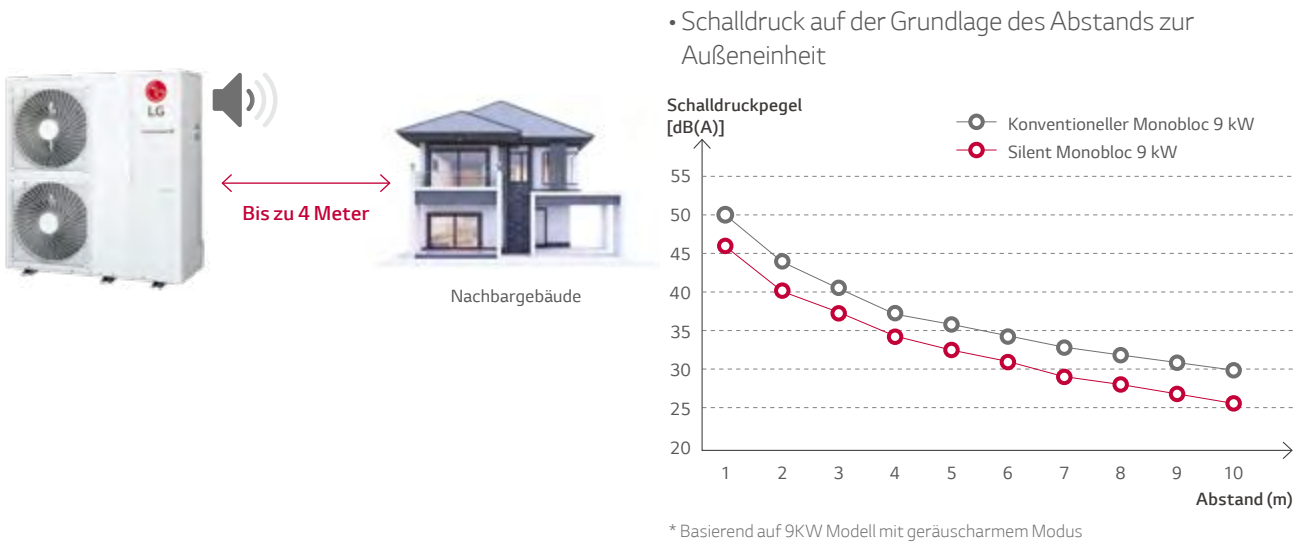

Lärmschutzvorschrift	Deutschland (TA Lärmä)		Österreich (ÖNORM S 5021)	
	In Wohngebieten (Ruhezone)	Tag (06 - 22)	50dB(A)	Tag (06 - 19)
Nacht (22 - 06)		35 dB(A)	Abend (19 - 22)	40 dB(A)
			Nacht (22 - 06)	35 dB(A)

Hohe Energieeffizienz

Die Energieeffizienz-Richtlinie ist ein Schlüsselfaktor bei der Auswahl eines Heizgerätes auf dem europäischen Heizungsmarkt. Die THERMA V Silent Monobloc hat gemäß der ErP-Richtlinie die Energieeffizienzklasse A+++ für Niedertemperaturanwendungen und A++ bei mittlerer Temperatur.

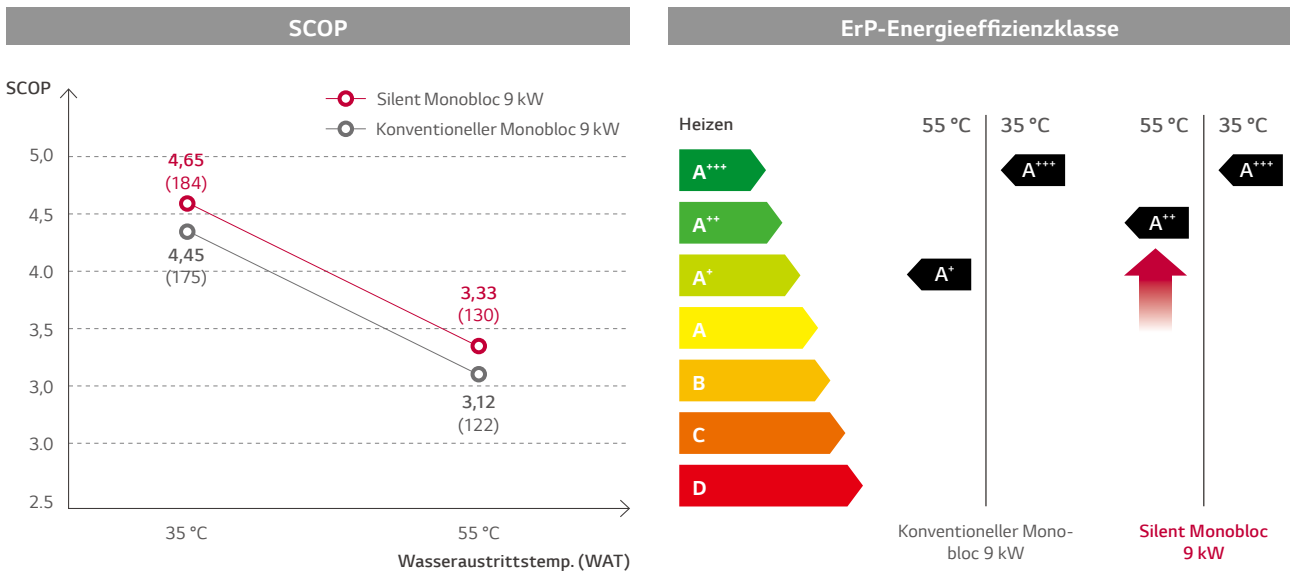

Hohe Heizleistung auch bei niedriger Temperatur

Die THERMA V Silent Monobloc bietet eine hervorragende Heizleistung, vor allem bei niedrigen Umgebungstemperaturen. Ihre Heizleistung bei einer Außentemperatur von -7 °C DB und einer Wasseraustrittstemperatur von 35 °C entspricht der Normalleistung¹⁾ und die Heizleistung bei einer Außentemperatur von -15 °C DB und einer Wasseraustrittstemperatur von 35 °C erreicht mehr als 80 % der Normalleistung.

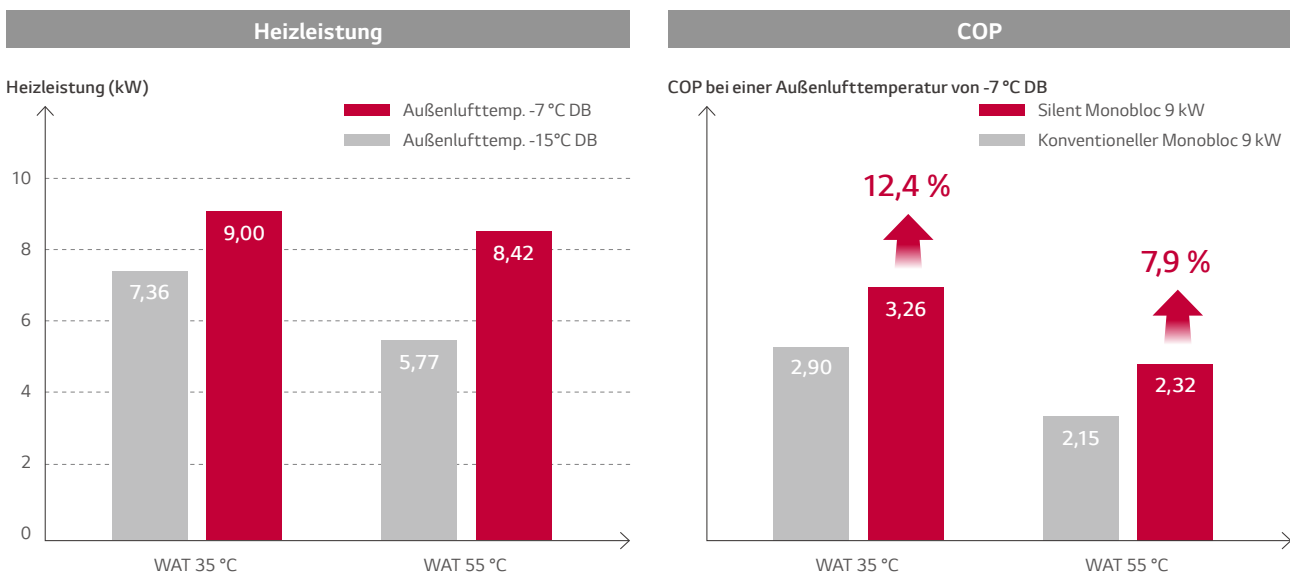

¹⁾ Normal: Außentemperatur 7 °C DB / 6 °C WB, Wasseraustrittstemperatur 35 °C

PRODUKTSPEZIFIKATION

R32 Silent Monobloc

HM091MRS U33



011-1W0191



EHPA für
Österreich, Schweiz
und Deutschland



R1 Compressor™ **Black Fin**  **LG ThinQ**

- Sehr niedriger Schallpegel (32dB(A) bei 5 m im geräuscharmen Modus)
- Hohe Energieeffizienz (SCOP 4,68 / A+++)
- Exzellente Leistung bei niedriger Umgebungstemperatur (100 % bei -7 °C)
- Großer Betriebsbereich (Umgebung: -25 bis 35 °C / Wasserseite: 15 bis 65 °C)
- R32 Kältemittel mit geringem Treibhauspotential
- R1 Scroll-Kompressor
- Black Fin Lamellenwärmetauscher
- LG ThinQ
- KEYMARK / EHPA-Zertifizierung / MCS / Eurovent-Zertifizierung

Modellreihe

Kategorie	Gerät	Modellname
		Leistung (kW)
		9,0
1-Phasen-Modell 230 V, 1Ph, 50 Hz	Monobloc-Gerät	HM091MRS U33

Saisonale Energie

Beschreibung		Gerät	HM091MRS U33
Raumheizung (gemäß EN14825)	Durchschnittliches Klima wasseraus- tritt 35 °C	SCOP	4,68
		Saisonale Raumheizungseffizienz (η_s)	184
		Saisonale Raumheizungseff. Energieeffizienzklasse (Skala A+++ bis D)	A+++
	Durchschnittliches Klima wasseraus- tritt 55 °C	SCOP	3,33
		Saisonale Raumheizungseffizienz (η_s)	130
		Saisonale Raumheizungseff. Energieeffizienzklasse (Skala A+++ bis D)	A++

Nennleistung und Nennaufnahmeleistung

Beschreibung		ALT (DB)	WAT (DB)	Gerät	HM091MRS U33
Nennleistung	Heizen	7 °C	35 °C	kW	9,00
		7 °C	55 °C		6,00
		2 °C	35 °C		8,00
	Kühlen	35 °C	18 °C		9,00
		35 °C	7 °C		9,00
Nenn-Leistungsaufnahme	Heizen	7 °C	35 °C	kW	1,76
		7 °C	55 °C		2,14
		2 °C	35 °C		2,16
	Kühlen	35 °C	18 °C		1,80
		35 °C	7 °C		3,00
COP	Heizen	7 °C	35 °C	-	5,10
		7 °C	55 °C		2,80
		2 °C	35 °C		3,70
EER	Kühlen	35 °C	18 °C	-	5,00
		35 °C	7 °C		3,00

Produktspezifikation

Technische Spezifikation			Gerät	HM091MRS U33	
Wasserseite	Betriebsbereich (Austrittswassertemperatur)	Heizen	Min. - Max.	15 - 65	
		Kühlen		5 - 27 (16 - 27) ²⁾	
		Warmwasser ¹⁾		15 - 80	
	Leitungsanschlüsse	Wasserkreislauf	Einlass	Zoll	1"
			Ausgang	Zoll	1"
Nominale Wasserdurchflussmenge bei WAT 35 °C			L/Min.	25,87	
Kältemittel-seite	Betriebsbereich (Außentemp.)	Heizen	Min. - Max.	-25 - 35	
		Kühlen		5 - 48	
	Kompressor	Menge	EA	1	
		Typ	-	Hermetisch versiegelter Scrollkompressor	
	Kältemittel-	Typ	-	R32	
		GWP (Treibhauspotenzial)	-	675	
Vorbefüllte Menge		g	2.100		
	t-CO ₂ -Äqu.	-	1,418		
Schallleistungspegel	Heizen	Nennwert	dB(A)	57	
		Niedriger		54	
Schalldruckpegel (aus 5 m)	Heizen	Nennwert	dB(A)	35	
		Niedriger		32	
Abmessungen	Gerät	B x H x T	mm	1.239 x 1.380 x 330	
Gewicht	Gerät		kg	115,5	
Stromversorgung	Spannung, Phase, Frequenz		V, Ph, Hz	230, 1, 50	
	Nominaler Betriebsstrom	Heizen	A	7,83	
		Kühlen	A	7,99	
	Empfohlener Schutzschalter		A	16	
Verkabelung	Netzkabel (inkl. Masse, H07RN-F)		mm ² x Adern	4,0 x 3C	

1) Der Warmwasserbetrieb bei 58 bis 80 °C ist nur dann verfügbar, wenn die Zusatzheizung in Betrieb ist.

2) Wenn der Gebläsekonvektor nicht genutzt wird.

Hinweis

- Aufgrund unserer ständigen Innovationen können sich einzelne technische Daten ohne Ankündigung ändern.
- Die Leitungsgröße muss den einschlägigen örtlichen und nationalen Bestimmungen entsprechen. Bei Elektroarbeiten und -installationen ist das Kapitel „Elektrische Merkmale“ zu beachten. Insbesondere sind das Stromversorgungskabel und der Schutzschalter dementsprechend auszuwählen.
- Schalldruckpegel gemessen bei Nennbedingungen in echofreien Räumen nach ISO 3745 Standard.
Schallleistungspegel gemessen bei Nennbedingungen in Hallräumen nach ISO 9614 Standard.
Diese Werte können sich entsprechend den Umgebungsbedingungen im Betrieb erhöhen.
- Die Leistungswerte entsprechen der Norm EN14511 unter ErP-Prüfbedingungen. Obenstehend sind die erklärten Werte unter Nennbedingungen gemäß der ErP-Regelung aufgeführt. Für max. Leistungen siehe Leistungsdaten.
• Nominaler Betriebsstrom: Außentemp. 7 °C DB / 6 °C WB, WAT 35 °C
- Dieses Produkt enthält fluoridierte Treibhausgase.

PRODUKTSPEZIFIKATION

Leistungstabelle für Heizbetrieb

Maximale Heizkapazität (Inklusiv Abtauung)

HM091MRS U33

Außen-temperatur	LWT 30°C	LWT 35°C	LWT 40°C	LWT 45°C	LWT 50°C	LWT 55°C	LWT 60°C	LWT 65°C
	TC	TC	TC	TC	TC	TC	TC	TC
-25°C	5,66	5,09	4,57	4,02	-	-	-	-
-20°C	6,61	6,50	5,61	4,89	4,32	-	-	-
-15°C	7,33	7,36	7,25	6,99	6,35	5,77	-	-
-7°C	9,00	9,00	9,00	9,00	9,00	8,42	-	-
-4°C	9,00	9,00	9,00	9,00	9,00	9,00	6,87	-
-2°C	9,00	9,00	9,00	9,00	9,00	9,00	7,09	-
2°C	9,00	9,00	9,00	9,00	9,00	9,00	7,48	-
7°C	9,00	9,00	9,00	9,00	9,00	9,00	7,87	7,14
10°C	9,00	9,00	9,00	9,00	9,00	9,00	8,06	7,34
15°C	9,00	9,00	9,00	9,00	9,00	9,00	8,28	7,58
18°C	9,00	9,00	9,00	9,00	9,00	9,00	8,36	7,68
20°C	9,00	9,00	9,00	9,00	9,00	9,00	8,40	7,72
35°C	9,00	9,00	9,00	9,00	9,00	9,00	8,45	7,80

Note

1. DB: Trockentemperatur(°C), LWT Vorlauf-Temperatur) , LPM: Liter pro Minute , TC: Totale Kapazität)
2. Eine direkte Interpolation ist zulässig. Nicht extrapolieren..
3. Messverfahren folgt nach EN-14511.
 - Die Nennwerte basieren auf Standardbedingungen und können von dem Spezifikationen entnommen werden
 - Die obigen Tabellenwerte stimmen möglicherweise nicht mit den Installationsbedingungen überein. Mit Ausnahme des Nennwerts kann die Leistung nicht garantiert werden
4. Bei Betrieb in den grau-schattierten Bereichen ist kein Dauerbetrieb garantiert.

Leistungstabelle für Kühlbetrieb

Maximale Kühlkapazität

HM091MRS U33

Außen-temperatur	LWT 7°C	LWT 10°C	LWT 13°C	LWT 15°C	LWT 18°C	LWT 20°C	LWT 22°C
	TC	TC	TC	TC	TC	TC	TC
10°C	8,50	9,31	10,12	10,66	11,47	12,00	12,54
20°C	8,70	9,19	9,67	9,99	10,48	10,80	11,13
30°C	8,90	9,06	9,22	9,33	9,49	9,60	9,71
35°C	9,00	9,00	9,00	9,00	9,00	9,00	9,00
40°C	9,10	9,02	8,94	8,89	8,81	8,76	8,71
45°C	9,20	9,04	8,89	8,78	8,63	8,52	8,42

Note

1. DB: Trockentemperatur(°C), LWT Vorlauf-Temperatur) , LPM: Liter pro Minute , TC: Totale Kapazität)
2. Eine direkte Interpolation ist zulässig. Nicht extrapolieren..
3. Messverfahren folgt nach EN-14511.
 - Die Nennwerte basieren auf Standardbedingungen und können von dem Spezifikationen entnommen werden
 - Die obigen Tabellenwerte stimmen möglicherweise nicht mit den Installationsbedingungen überein. Mit Ausnahme des Nennwerts kann die Leistung nicht garantiert werden



EINLEITUNG

MERKMALE VON THERMA V

THERMA V PRODUKTE

ZUBEHÖR

PRODUKTSPEZIFIKATION

Zeichnungen

Kategorie	Gerät	Modellname
		Leistung (kW)
		9,0
1-Phasen-Modell 230 V, 1Ph, 50 Hz	Monobloc-Gerät	HM091MRS U33

HM091MRS U33

[Einheit: mm]

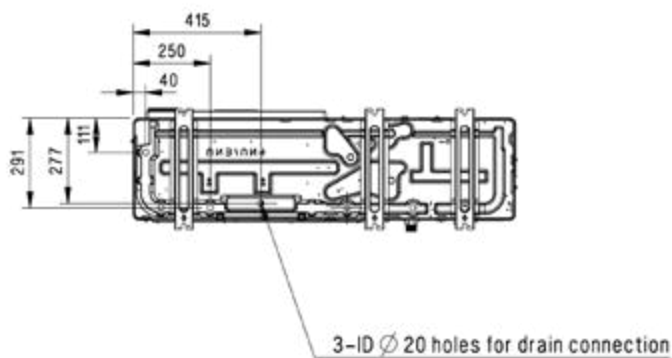
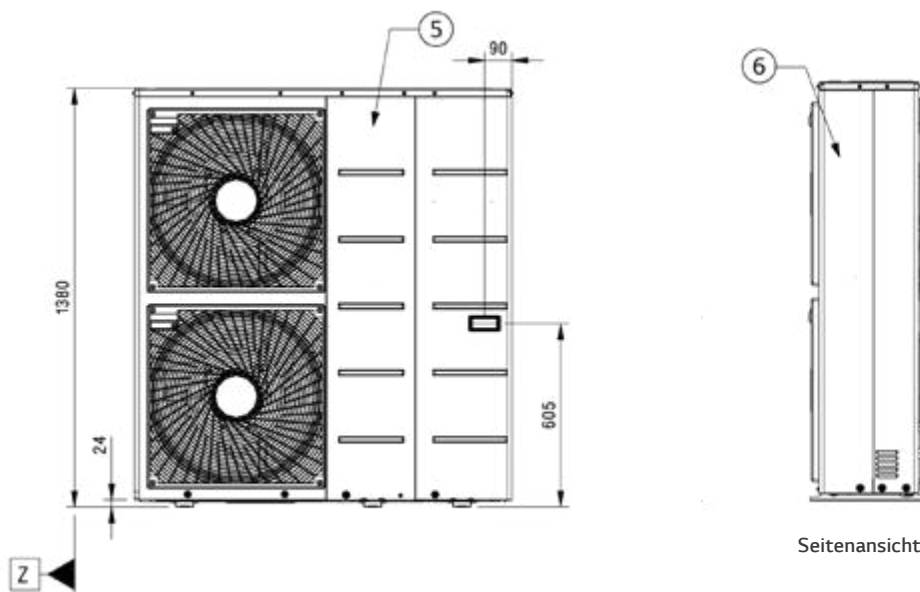
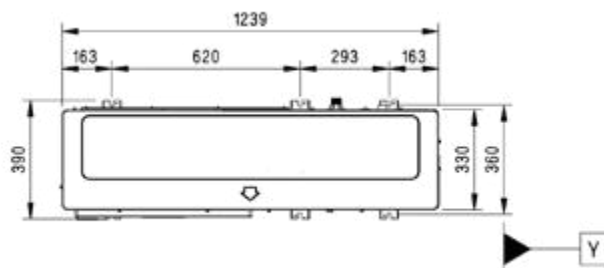

[Einheit: mm]

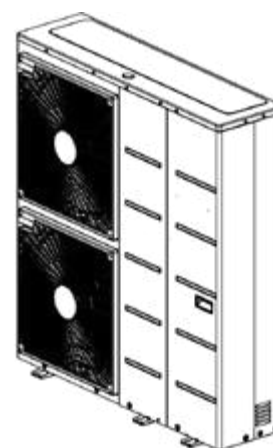
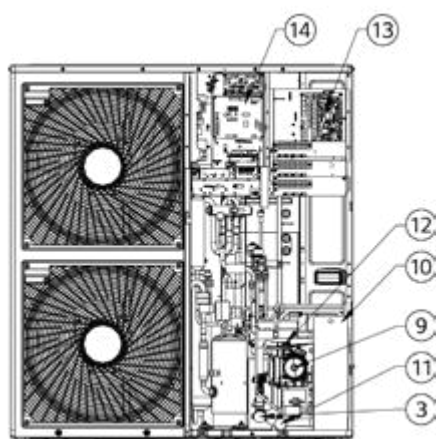
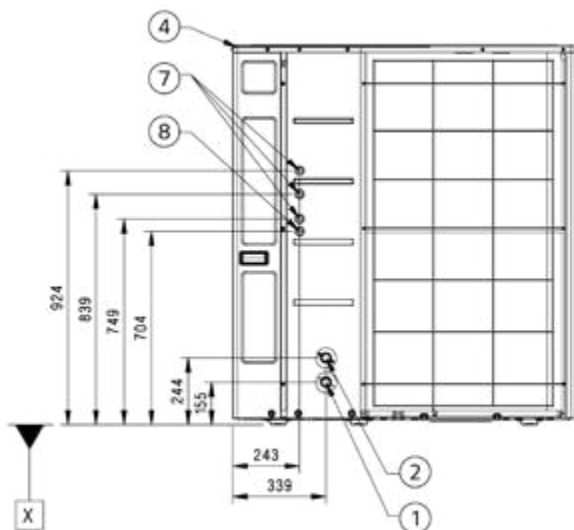

3D-Ansicht

Nr.	Teilname	Beschreibung
1	Vorlauf (Wasser)	Verschraubung PT 1 Zoll
2	Rücklauf (Wasser)	Verschraubung PT 1 Zoll
3	Abscheider	Herausfiltern und Schichten von Fremdkörpern im Kreislaufwasser
4	Deckel	-
5	Frontpaneel	-
6	Seitenpaneel	-
7	Niederspannung	Zubehör-Kit-Kabel
8	GERÄT Stromversorgung	Externes Eingangsnetzkabel
9	Wasserpumpe	-
10	Plattenwärmetauscher	Wärmeaustausch zwischen Kältemittel und Wasser
11	Druckmesser	Gibt den Druck des Kreislaufwassers an
12	Sicherheitsventil	Offen bei Wasserdruck von 3 bar
13	Steuerungskasten innen	Platine und Klemmleisten innen
14	Steuerungskasten außen	Platine und Klemmleisten außen

PRODUKTSPEZIFIKATION

Elektrische Zusatzheizung

HA031M E1
HA061M E1



Produktspezifikation

Elektrische Spezifikation		Gerät	HA031M E1	HA061M E1
Zusatz- Heizung	Typ	-	Ummantelung	
	Anzahl der Heizspiralen	EA	1	2
	Leistungskombination	kW	3,0	3,0 + 3,0
	Betrieb	-	Automatik	
	Heizschritte	Schritt	1	2
	Stromversorgung	V, Ph, Hz	230, 1, 50	
	Abmessungen (B x H x T)	mm	210 x 607 x 217	
Kabel- anschlüsse	Nettogewicht (Gerät)	kg	13,0	13,8
	Netzkabel (inkl. Masse, H07RN-F)	mm ² x Adern	1,5 x 3C	4,0 x 3C
	Kommunikationskabel (H07RN-F)	mm ² x Adern	0,75 x 2C	0,75 x 4C

Hinweis

1. Aufgrund unserer ständigen Innovationen können sich technische Daten ohne Ankündigung ändern.
2. Die Leitungsgröße muss den einschlägigen örtlichen und nationalen Bestimmungen entsprechen. Bei Elektroarbeiten und -installationen ist das Kapitel „Elektrische Merkmale“ zu beachten. Insbesondere sind das Stromversorgungskabel und der Schutzschalter dementsprechend auszuwählen.

[Einheit: mm]

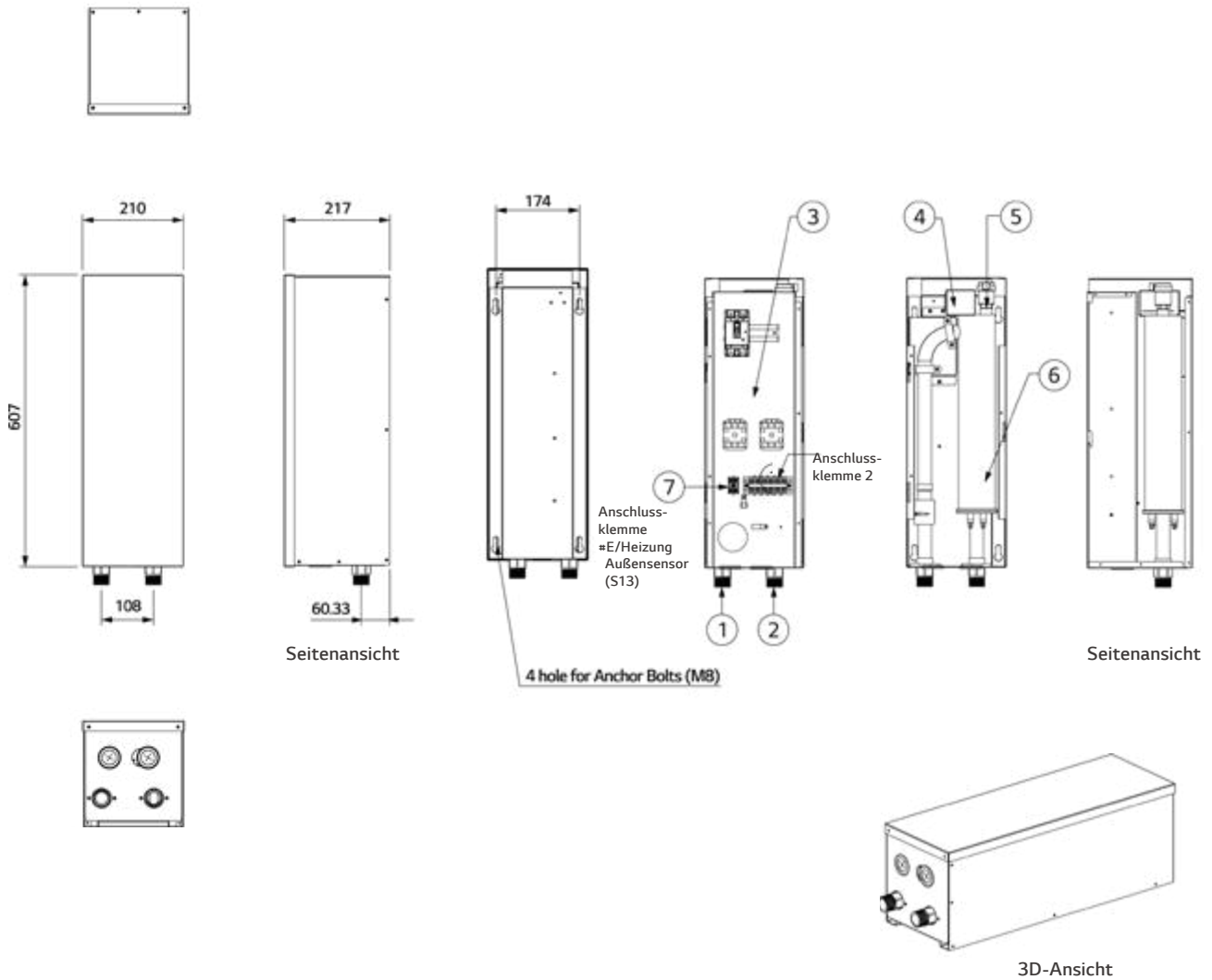

Nr.	Teilename	Beschreibung
1	Vorlauf (Wasser)	Verschraubung PT 1 Zoll
2	Rücklauf (Wasser)	Verschraubung PT 1 Zoll
3	Schaltkasten	Leitungsschutzschalter, Magnetschalter, Klemmleisten
4	Thermoschalter	Abschaltung Leistungsaufnahme an elektrische Heizung bei 90 °C
5	Entlüfter	Entlüftung beim Nachfüllen von Wasser
6	Elektrische Heizung	Siehe entsprechende Informationen
7	Zusatzheizung Ausgangssensor (S13)	An Gerät anschließen (Wärmepumpe)

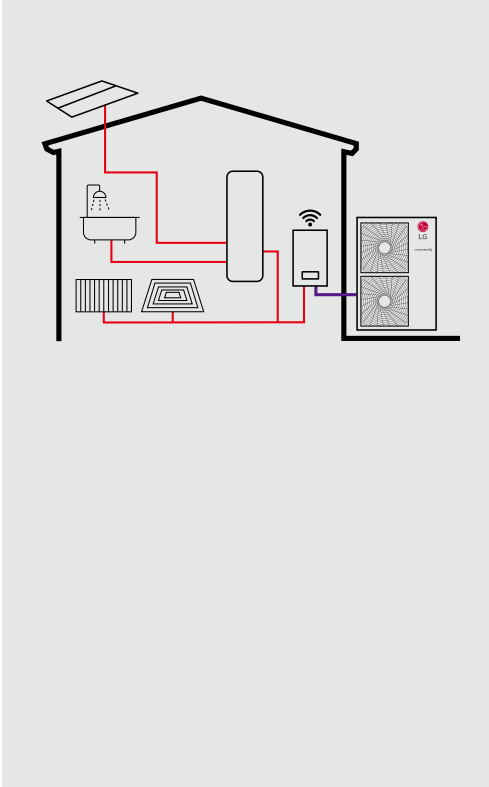

Herausragende Leistung und Effizienz



Anwenderkomfort

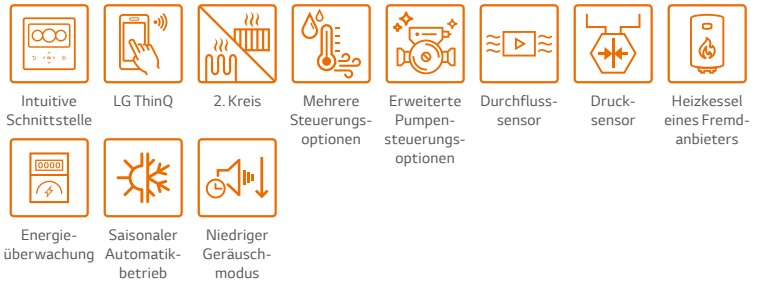

Einfache Installation und Wartung



1) Wird noch in diesem Jahr unterstützt.

* Für die detaillierte Beschreibung jeder Funktion siehe Seite 26 bis 43.

Energieeffizienzklasse

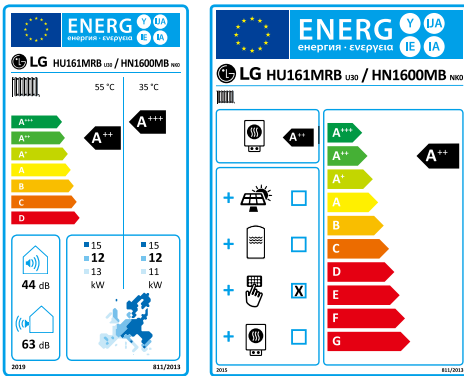

* Modell mit 16 kW 1Ph.

* Skala A+++ bis D.

Hydroplit Konzept

Innovation und Sicherheit sind prägend für die LG THERMA V Hydroplit mit getrenntem Innen- und Außengerät, die durch Wasserleitungen miteinander verbunden sind. Der Wärmetauscher der Anlage ist im Außengerät integriert, wodurch im Falle einer Leckage kein Kältemittel im Innenbereich austreten kann. Die schnelle und einfache Installation beruht auf den im Außengerät geschlossenen Kältekreis, so dass alle Anschlüsse nur noch wasserseitig vorgenommen werden müssen, sowie auf der Tatsache, dass die elektrische Verkabelung am Einbauort des Innengeräts ausgeführt werden kann.



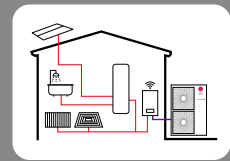

Leistungsbereich (Heizen und Kühlen)

R32 Hydrosplit

Leistungsbereich [kW]	12	14	16
Heizleistung	● (12,0)	● (14,0)	● (16,0)
Kühlleistung	● (12,0)	● (14,0)	● (16,0)

Betriebsbereich (Heizen und Kühlen)

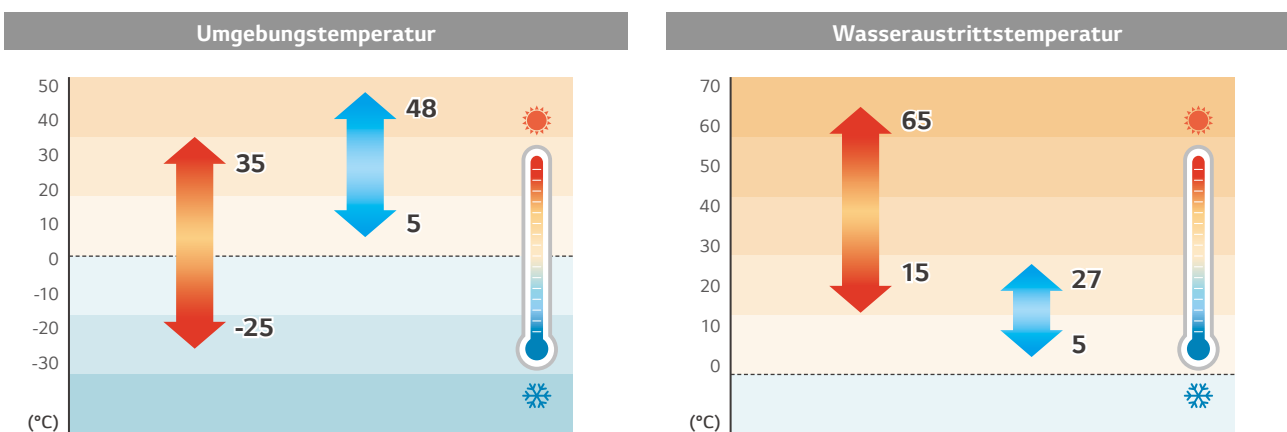

PRODUKTEIGENSCHAFTEN

Hydrosplit Konzept

Bei der THERMA V R32 Hydrosplit sind das Innen- und Außengerät durch Wasserleitungen verbunden, weil der Wärmetauscher im Außengerät integriert ist. Im Fall einer Leckage verhindert dies den Austritt von Kältemittel im Innenbereich.

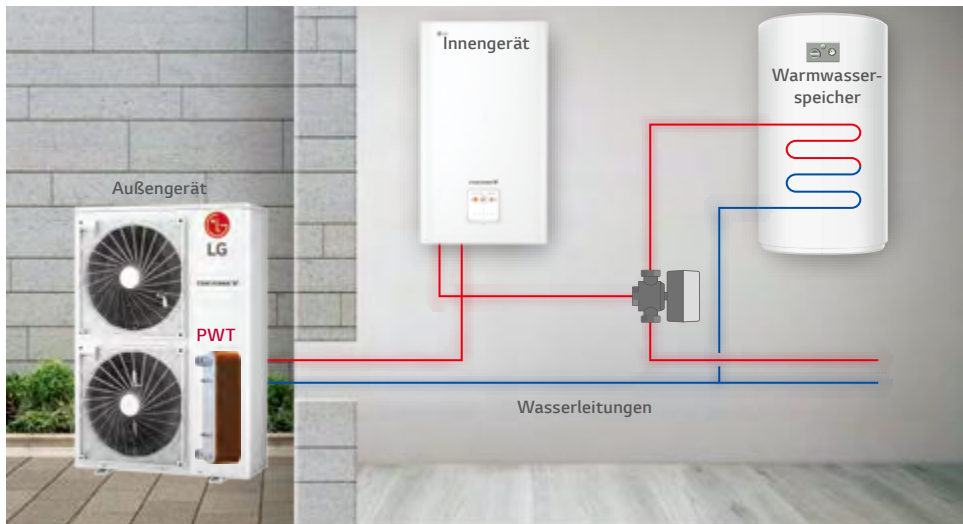

* PWT: Plattenwärmetauscher

Mehr Wohnfläche durch gefahrlosen Betrieb ohne Kältemittel im Haus.

Da sich kein Kältemittel im Raum befindet, muss für die Inneneinheit keine Mindestfläche in Bezug auf das R32 Kältemittel berücksichtigt werden.

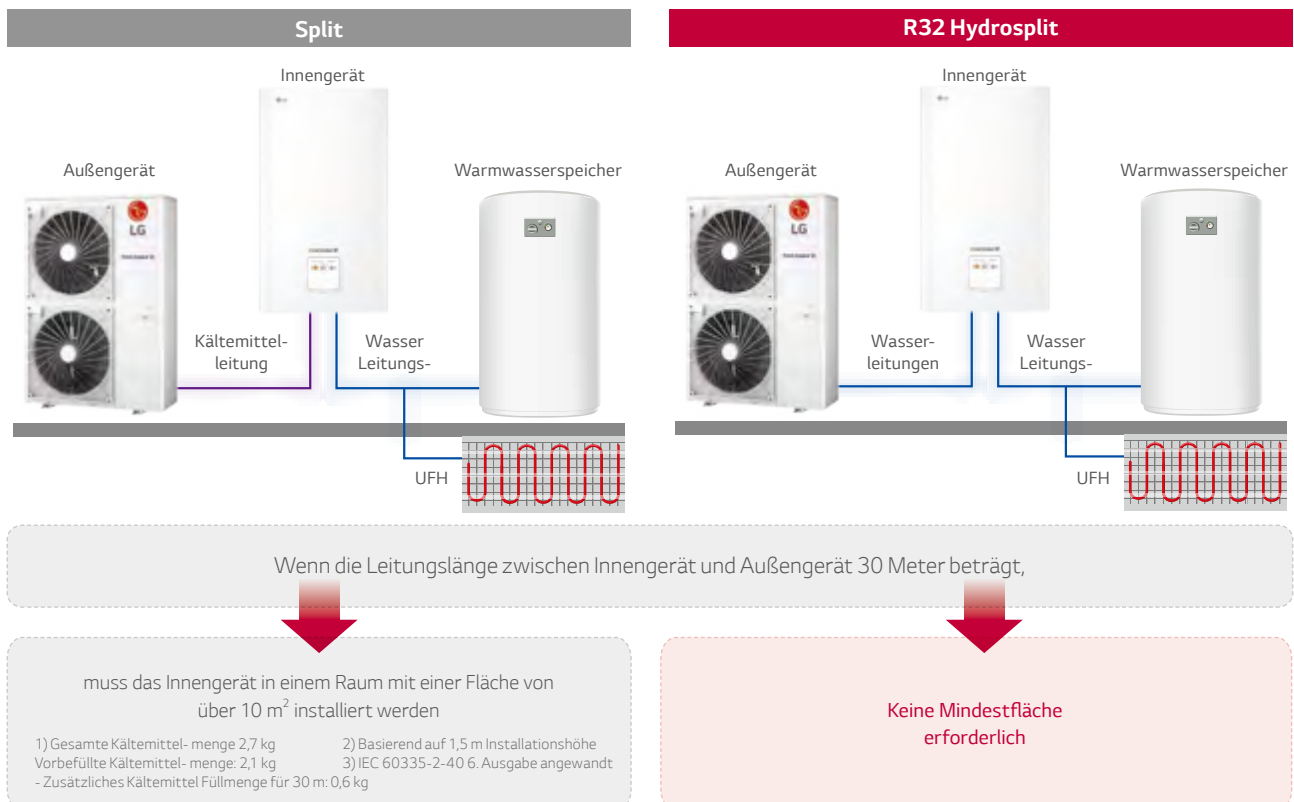

Modbus-Kommunikation

Was parallel installierte Geräte betrifft, muss überlegt werden, wie diese gesteuert werden können. Die R32 Hydrosplit kann an eine Fremdsteuerung bei direkter Nutzung des Modbus-Protokolls, ohne Modbus RTU Gateway und PI485 Gateway benutzt werden. Außerdem unterstützt die R32 Hydrosplit mit der neuen Modbus-Speicherkarte deutlich mehr Funktionen als herkömmliche Systeme.

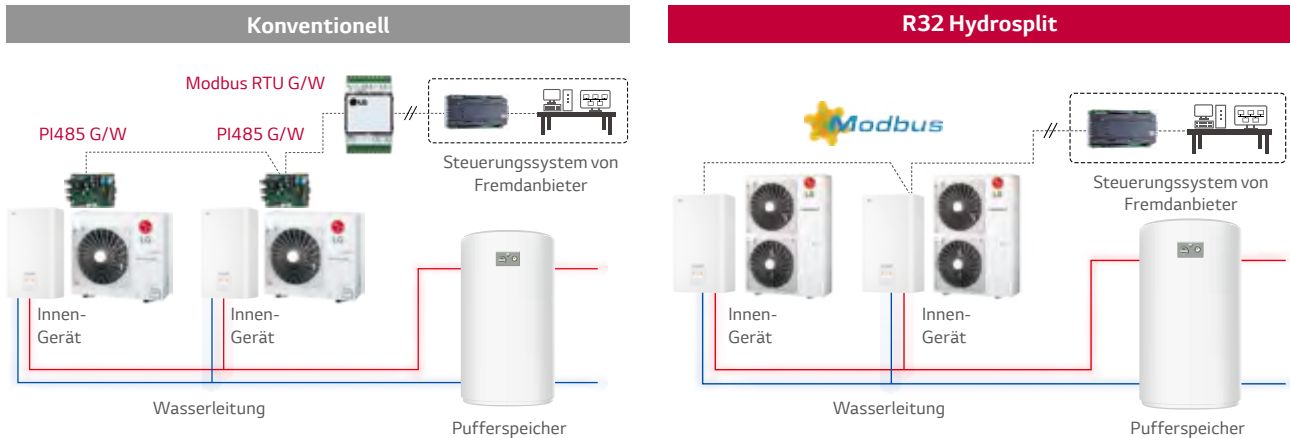

Angezeigte saisonale Auto-Modus-Einstellung

In diesem Modus verändert sich die Solltemperatur und der Betriebsmodus wird automatisch entsprechend der Außentemperatur geändert. Darüber hinaus lässt sich diese Funktion im zweiten Heizkreislauf verwenden und bequem über visualisierte Grafiken einstellen.

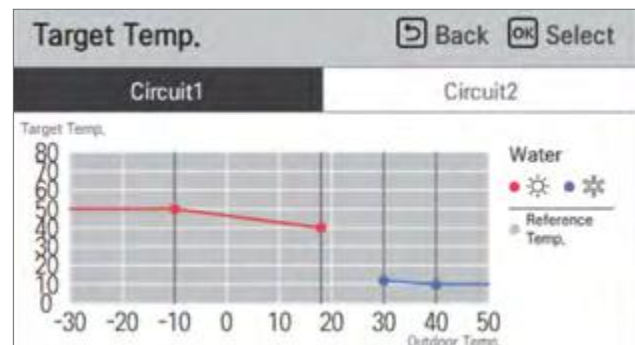
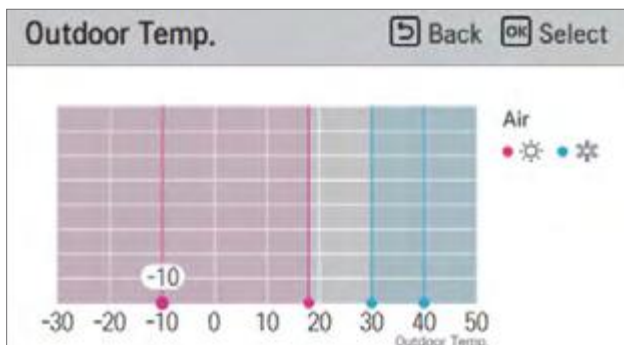

PRODUKTEIGENSCHAFTEN

Erweiterte Pumpensteuerungsoptionen

Für den Anwenderkomfort gibt es verschiedene Möglichkeiten der Pumpensteuerung. Mit der R32 Hydrosplit kann die Wasserdurchflussrate je nach Wärmelastbedingung geändert werden, sodass ein energieeffizienterer Betrieb bei niedriger Last möglich ist.

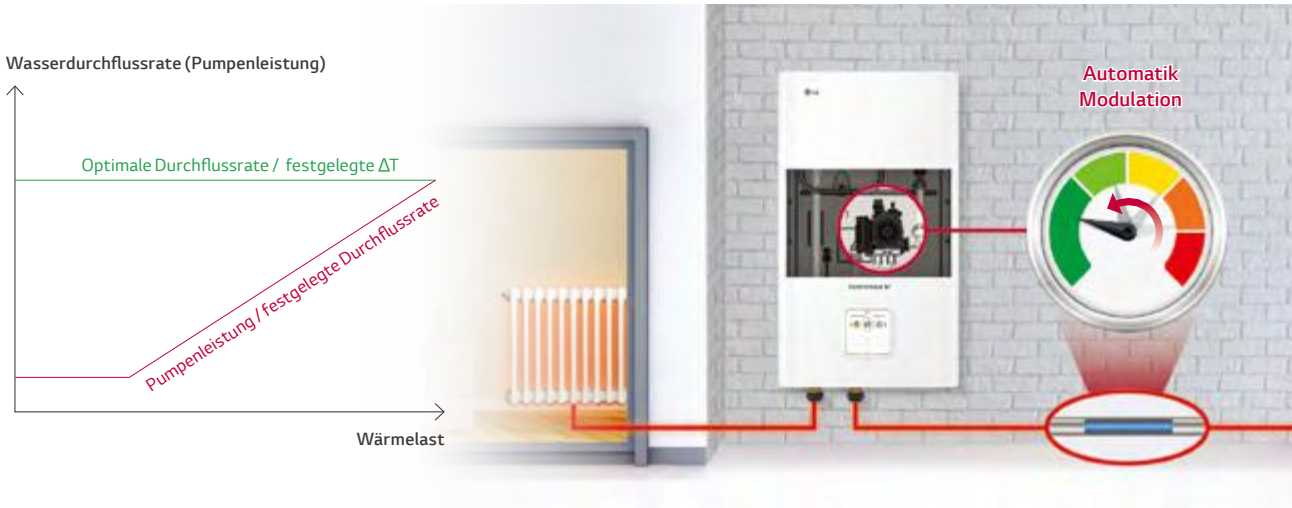

Optionen	Beschreibung	Wasserdurchflussänderung je nach Lastbedingung
Pumpenleistung	Funktioniert mit der für die Wasserpumpe eingestellten Leistung. (Bereich 10 - 100 %)	Nein
Feste Durchflussrate	Automatisch gesteuert für den Erhalt der eingestellten Durchflussrate. (Bereich 17 - 46 L/Min)	Nein
Feste ΔT^*	Automatisch gesteuert für den Erhalt der eingestellten $^{\circ}C$. (Bereich 5 - 13 $^{\circ}C$)	Ja
Optimale Durchflussrate (Standard)	ΔT wird je nach Solltemperatur geändert.	Ja

* ΔT = Temperaturunterschied zwischen Eingangs- und Ausgangswassertemperatur.

Überwachung des Wasserkreislaufs

Über die Fernbedienung können nicht nur die Temperatur des Wasserkreislaufs, sondern auch die Durchflussmenge und der Druck überwacht werden. Diese Angaben sind nicht nur für den Installateur während der Installation nützlich, sondern erleichtern auch die regelmäßige Reinigung des Abscheiders.

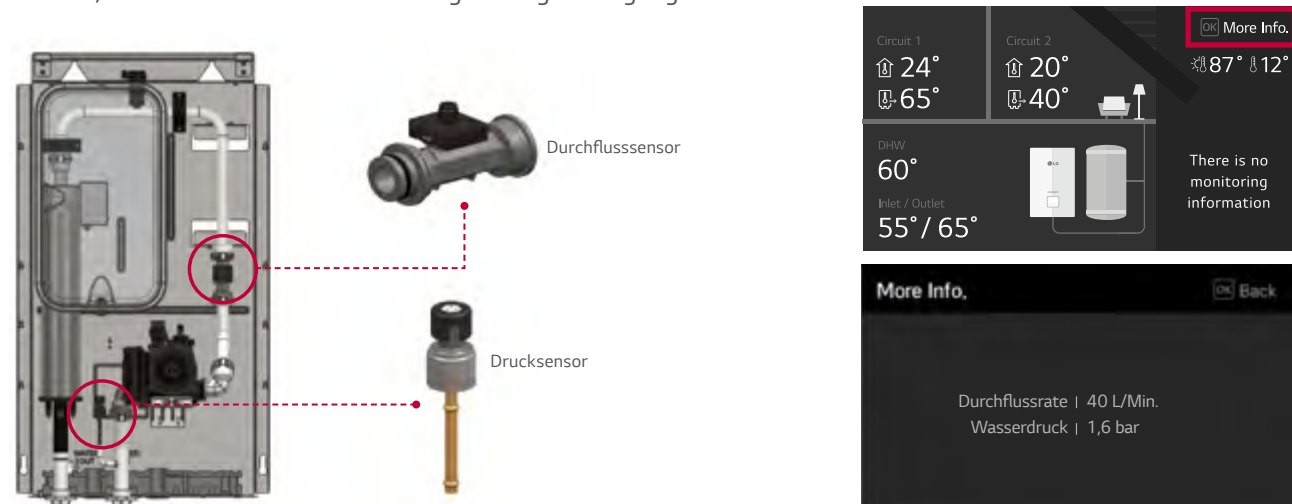

Hohe Energieeffizienz

Die Energieeffizienz-Richtlinie ist ein Schlüsselfaktor bei der Auswahl eines Heizgerätes auf dem europäischen Heizungsmarkt. Die R32 Hydrosplit hat die Energieeffizienzklasse (nach ErP) für die Raumheizung A+++.

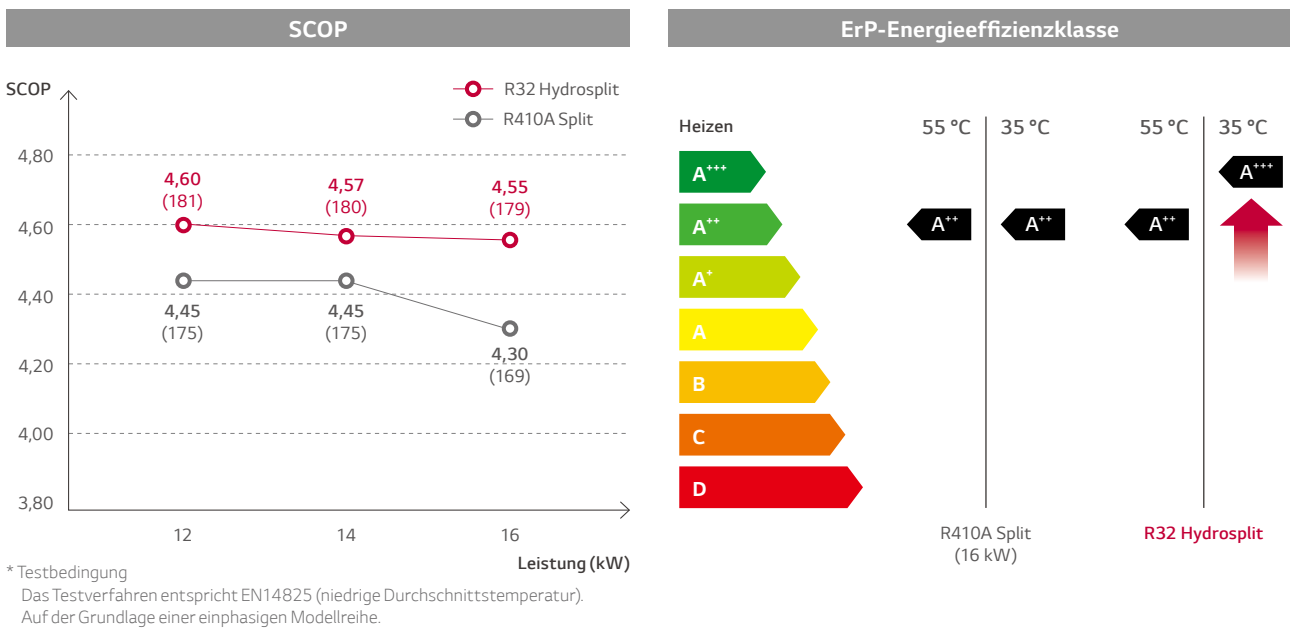

Hohe Heizleistung auch bei niedriger Temperatur

Die R32 Hydrosplit bietet eine hervorragende Heizleistung, vor allem bei niedrigen Umgebungstemperaturen. Ihre Heizleistung bei einer Außenlufttemperatur von -7 °C DB entspricht der Normleistung und die Heizleistung bei einer Außenlufttemperatur von -15 °C DB erreicht mehr als 90 % der Normleistung¹⁾. Die Heizleistung der R32 Hydrosplit ist bei niedrigen Umgebungstemperaturen um 18,5 % und bei mittleren Umgebungstemperaturen um 44,3 % höher als die der R410A Split.

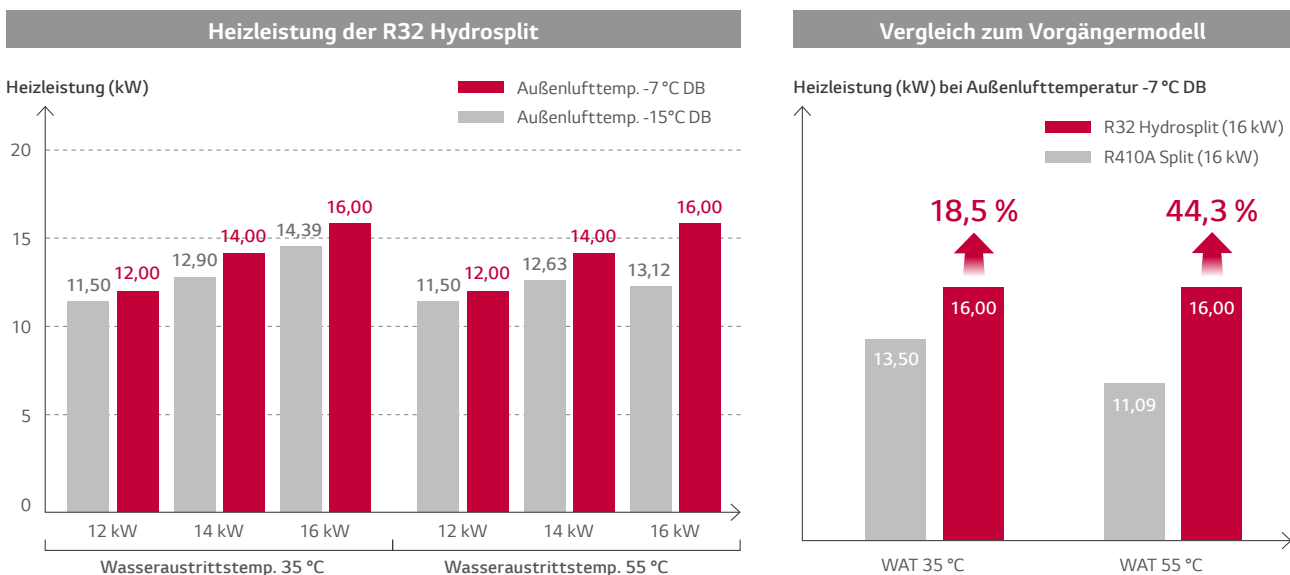

1) Normal: Außenlufttemperatur 7 °C DB / 6 °C WB, Wasseraustrittstemperatur 35 °C

PRODUKTSPEZIFIKATION

R32 Hydrosplit

Innengerät

HN1600MB NK0

Außengerät

HU123MRB U30

HU143MRB U30

HU163MRB U30



011-1W0382



EHPA für Schweiz und Deutschland



R1 Compressor™

Black Fin



LG ThinQ

- Innen- und Außengerät sind über Wasserleitungen aneinander gekoppelt
- Hohe Energieeffizienz (SCOP bis zu 4,60 / A+++)
- In das Innengerät integrierte hydronische Komponenten: Wasserpumpe, Ausdehnungsgefäß, Entlüfter
- Exzellente Leistung bei niedriger Umgebungstemperatur (100 % bei -7 °C)
- Großer Betriebsbereich (Umgebung: -25 bis 35 °C / Wasserseite: 15 bis 65 °C)
- Integrierte Sensoren für Wasserdurchfluss und -druck zur Echtzeitüberwachung des Wasserkreislaufs
- Erweiterte Wasserpumpensteuerung (optimale Durchflussrate, festgelegte Leistung, festgelegte Durchflussrate, festgelegte ΔT)
- Verbesserte Steuerungslogik für den 2. Kreis
- R32 Kältemittel mit geringem Treibhauspotential
- R1 Scroll-Kompressor
- Black Fin Lamellenwärmetauscher
- LG ThinQ
- KEYMARK / EHPA-Zertifizierung / MCS / Eurovent-Zertifizierung

Modellreihe

Kategorie	Gerät	Modellname		
		Leistung (kW)		
		12,0	14,0	16,0
3-Phasen-Modell 400 V, 3Ph, 50 Hz	Außengerät	HU123MRB U30	HU143MRB U30	HU163MRB U30
	Innengerät	HN1600MB NK0		

Saisonale Energie

Beschreibung			Außengerät	HU123MRB U30	HU143MRB U30	HU163MRB U30
			Innengerät	HN1600MB NKO		
Raum- heizung (gemäß EN14825)	Vorlauftempe- ratur 35 °C	SCOP	-	4,60	4,57	4,55
		Saisonale Raumheizungseffizienz (η_s)	%	181	180	179
		Saisonale Raumheizungseff. Energieeffizienzklasse (Skala A+++ bis D)	-	A+++	A+++	A+++
	Vorlauftempe- ratur 55 °C	SCOP	-	3,50	3,47	3,45
		Saisonale Raumheizungseffizienz (η_s)	%	137	136	135
		Saisonale Raumheizungseff. Energieeffizienzklasse (Skala A+++ bis D)	-	A++	A++	A++

Nennleistung und Nennaufnahmeleistung

Beschreibung		ALT (DB)	WAT (DB)	Außengerät	HU123MRB U30	HU143MRB U30	HU163MRB U30
				Innengerät	HN1600MB NKO		
Nennleistung	Heizen	7 °C	35 °C	kW	12,00	14,00	16,00
		7 °C	55 °C		11,00	11,50	12,00
		2 °C	35 °C		11,00	12,00	13,80
	Kühlen	35 °C	18 °C		12,00	14,00	16,00
		35 °C	7 °C		12,00	14,00	16,00
Nenn- Leistungsaufnahme	Heizen	7 °C	35 °C	kW	2,38	2,86	3,33
		7 °C	55 °C		3,79	4,04	4,29
		2 °C	35 °C		3,01	3,31	3,83
	Kühlen	35 °C	18 °C		2,53	3,26	4,00
		35 °C	7 °C		4,44	5,38	6,40
COP	Heizen	7 °C	35 °C	-	5,04	4,89	4,80
		7 °C	55 °C		2,90	2,85	2,80
		2 °C	35 °C		3,65	3,63	3,60
EER	Kühlen	35 °C	18 °C	-	4,75	4,30	4,00
		35 °C	7 °C		2,70	2,60	2,50

Pumpenleistung des Innengeräts

Beschreibung				HN1600MB NKO
Pumpe	Modell			Grundfoss
	Förderhöhe	Max.	m	8
	Leistungsaufnahme	Min. - Max.	W	14 - 140

PRODUKTSPEZIFIKATION

R32 Hydrosplit

Produktspezifikation (Außengerät)

Technische Spezifikation			Gerät	HU123MRB U30	HU123MRB U30	HU143MRB U30
Betriebsbereich (Austrittswasser)	Heizen	Min. - Max.	° CDB	-25 ~ 35		
	Kühlen		°C	5 ~ 48		
Kompressor	Menge		EA	1		
	Typ		-	Hermetisch versiegelter Scrollkompressor		
Kältemittel	Typ		-	R32		
	GWP (Treibhauspotenzial)		-	675		
	Vorbefüllte Menge		g	2.100		
	t-CO ₂ -Äqu.		-	1,418		
Leistungsanschlüsse	Wasserkreislauf	Einlass	Zoll	1"		
		Ausgang	Zoll	1"		
Nominale Wasserdurchflussmenge (bei Wasseraustrittstemperatur 35 °C)			L/Min.	34,5	40,3	46,0
Schalleistungspegel	Heizen	Nennwert	dB(A)	61	62	63
Schalldruckpegel (aus 1 m)	Heizen	Nennwert	dB(A)	53	54	55
Abmessungen	Gerät	B x H x T	mm	950 x 1.380 x 330		
Gewicht	Gerät		kg	91,7		
Stromversorgung	Spannung, Phase, Frequenz		V, Ph, Hz	280 - 415, 3, 50		
	Nennwert Betriebsstrom	Heizen	A	3,5	4,2	4,9
		Kühlen	A	3,7	4,8	5,9
	Empfohlener Schutzschalter			A	16	
Verkabelung	Netzkabel (inkl. Masse, H07RN-F)		mm ² x Adern	2,5 x 5C		

Hinweis

- Aufgrund unserer ständigen Innovationen können sich technische Daten ohne Ankündigung ändern.
- Die Leitungsgröße muss den einschlägigen örtlichen und nationalen Bestimmungen entsprechen. Bei Elektroarbeiten und -installationen ist das Kapitel „Elektrische Merkmale“ zu beachten. Insbesondere sind das Stromversorgungskabel und der Schutzschalter dementsprechend auszuwählen.
- Schalleistungspegel gemessen bei Nennbedingungen in Hallräumen nach ISO 9614 Standard.
Diese Werte können sich entsprechend den Umgebungsbedingungen im Betrieb erhöhen.
Der Schalldruckpegel ist ein aus dem Schalleistungspegel nach der Entfernung umgerechneter Wert.
- Leistungen basieren auf folgenden Bedingungen (gemäß EN14511):
Die Länge der angeschlossenen Leitung ist die Standardlänge und der Höhenunterschied (Außen- - Innengerät) gleich 0 m.
- Dieses Produkt enthält fluorierte Treibhausgase.
- Der Abscheider wird als Zubehör mit dem Außengerät mitgeliefert.

Produktspezifikation (Innengerät)

Innengerät			Gerät	HN1600MB NKO
Betriebsbereich (Austrittswasser)	Heizen	Min. - Max.	°C	15 ~ 65
	Kühlen	Min. - Max.	°C	5-27 (16-27) ²⁾
	Warmwasser ¹⁾	Min. - Max.	°C	15 ~ 80
Durchflusssensor	Messbereich	Min. - Max.	l/Min.	5 ~ 80
Wasserdrucksensor	Messbereich	Min. - Max.	bar (G)	0 ~ 20
Ausdehnungsgefäß	Volumen		l	8
Sicherheitsventil	Druckgrenze	Obergrenze	bar	3
Leistungsanschlüsse	Wasserkreislauf	Einlass	Zoll	1"
		Ausgang	Zoll	1"
Verkabelung	Netz- und Kommunikationskabel (inkl. Masse, H07RN-F)		mm ² x Adern	0,75 x 4C
Schalleistungspegel	Heizen	Nennwert	dB(A)	44
Abmessungen	Gerät	B x H x T	mm	490 x 850 x 315
Gewicht	Gerät		kg	30,3

1) Der Warmwasserbetrieb bei 58 bis 80 °C ist nur dann verfügbar, wenn die Zusatzheizung in Betrieb ist.

2) Wenn der Gebläsekonvektor nicht genutzt wird.

Zubehörteile (optionales Zubehör)

Zusatzheizung¹⁾

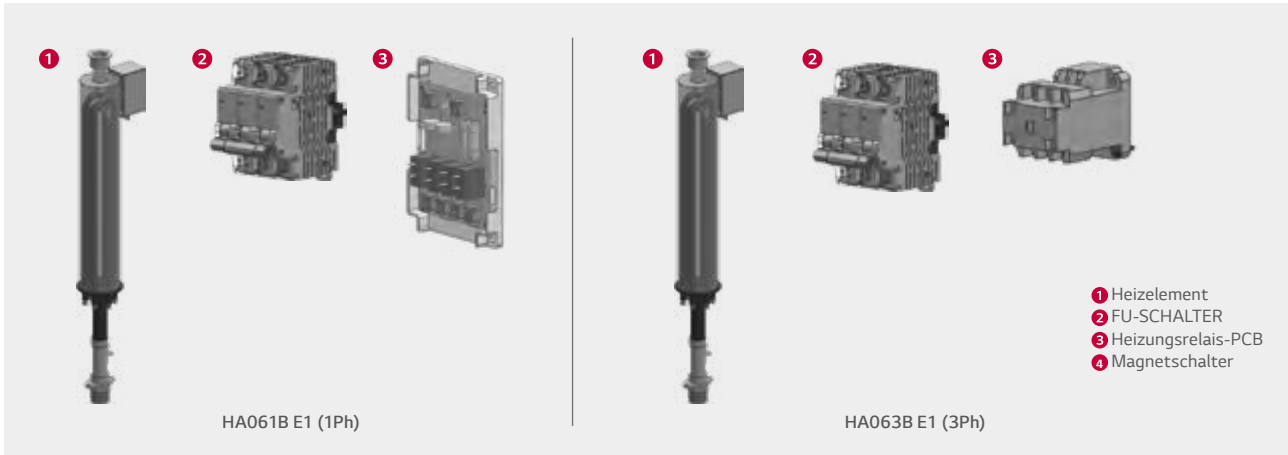

Elektrische Spezifikation			HA061B E1	HA063B E1
Zusatzheizung	Typ	-	Ummantelung	
	Anzahl der Heizspiralen	EA	2	3
	Max. Stromverbrauch	kW	3,0 + 3,0	2,0 + 2,0 + 2,0
	Heizstufe	Schritt	2	2
	Stromversorgung	V, Ph, Hz	230, 1, 50	400, 3, 50
Verkabelung	Netzkabel (einschließlich Masse, H07RN-F)	mm ² x Adern	4,0 x 3C	2,5 x 4C
	Kommunikationskabel (inkl. Masse, H07RN-F)	mm ² x Adern	0,75 x 4C	0,75 x 2C

1) Erhältlich ab November 2021

Zubehörteile (separat erhältlich)

Abscheider



Technische Spezifikation		Details
Material	Gehäuse	Messing
	Geflecht	ROSTFREIER STAHL (STS304)
Maschenweite		30
Anschluss		PF 1 Zoll

PRODUKTSPEZIFIKATION

Leistungstabelle für Heizbetrieb

Maximale Heizkapazität (Inklusiv Abtauung)

HU123MRB U30 + HN1600MB NKO

Außen-temperatur	LWT 30°C	LWT 35°C	LWT 40°C	LWT 45°C	LWT 50°C	LWT 55°C	LWT 60°C	LWT 65°C
	TC	TC	TC	TC	TC	TC	TC	TC
-25°C	9,66	8,85	8,42	8,29	-	-	-	-
-20°C	10,13	10,00	9,88	9,75	9,63	-	-	-
-15°C	11,50	11,50	11,50	11,50	11,50	11,50	-	-
-7°C	12,00	12,00	12,00	12,00	12,00	12,00	12,00	-
-4°C	12,00	12,00	12,00	12,00	12,00	12,00	12,00	12,00
-2°C	12,00	12,00	12,00	12,00	12,00	12,00	12,00	12,00
2°C	12,00	12,00	12,00	12,00	12,00	12,00	12,00	12,00
7°C	12,00	12,00	12,00	12,00	12,00	12,00	12,00	12,00
10°C	12,00	12,00	12,00	12,00	12,00	12,00	12,00	12,00
15°C	12,00	12,00	12,00	12,00	12,00	12,00	12,00	12,00
18°C	12,00	12,00	12,00	12,00	12,00	12,00	12,00	12,00
20°C	12,00	12,00	12,00	12,00	12,00	12,00	12,00	12,00
35°C	12,00	12,00	12,00	12,00	12,00	12,00	12,00	12,00

HU143MRB U30 + HN1600MB NKO

Außen-temperatur	LWT 30°C	LWT 35°C	LWT 40°C	LWT 45°C	LWT 50°C	LWT 55°C	LWT 60°C	LWT 65°C
	TC	TC	TC	TC	TC	TC	TC	TC
-25°C	10,04	9,21	8,76	8,62	-	-	-	-
-20°C	11,82	11,25	10,95	10,67	10,59	-	-	-
-15°C	12,52	12,90	13,26	12,88	12,81	12,63	-	-
-7°C	14,00	14,00	14,00	14,00	14,00	14,00	14,00	-
-4°C	14,00	14,00	14,00	14,00	14,00	14,00	14,00	14,00
-2°C	14,00	14,00	14,00	14,00	14,00	14,00	14,00	14,00
2°C	14,00	14,00	14,00	14,00	14,00	14,00	14,00	14,00
7°C	14,00	14,00	14,00	14,00	14,00	14,00	14,00	14,00
10°C	14,00	14,00	14,00	14,00	14,00	14,00	14,00	14,00
15°C	14,00	14,00	14,00	14,00	14,00	14,00	14,00	14,00
18°C	14,00	14,00	14,00	14,00	14,00	14,00	14,00	14,00
20°C	14,00	14,00	14,00	14,00	14,00	14,00	14,00	14,00
35°C	14,00	14,00	14,00	14,00	14,00	14,00	14,00	14,00

HU163MRB U30 + HN1600MB NKO

Außen-temperatur	LWT 30°C	LWT 35°C	LWT 40°C	LWT 45°C	LWT 50°C	LWT 55°C	LWT 60°C	LWT 65°C
	TC	TC	TC	TC	TC	TC	TC	TC
-25°C	10,98	10,00	9,50	9,33	-	-	-	-
-20°C	13,43	12,54	12,03	11,78	11,47	-	-	-
-15°C	14,23	14,39	14,50	13,95	13,86	13,12	-	-
-7°C	16,00	16,00	16,00	16,00	16,00	16,00	16,00	-
-4°C	16,00	16,00	16,00	16,00	16,00	16,00	16,00	16,00
-2°C	16,00	16,00	16,00	16,00	16,00	16,00	16,00	16,00
2°C	16,00	16,00	16,00	16,00	16,00	16,00	16,00	16,00
7°C	16,00	16,00	16,00	16,00	16,00	16,00	16,00	16,00
10°C	16,00	16,00	16,00	16,00	16,00	16,00	16,00	16,00
15°C	16,00	16,00	16,00	16,00	16,00	16,00	16,00	16,00
18°C	16,00	16,00	16,00	16,00	16,00	16,00	16,00	16,00
20°C	16,00	16,00	16,00	16,00	16,00	16,00	16,00	16,00
35°C	16,00	16,00	16,00	16,00	16,00	16,00	16,00	16,00

Note

1. DB: Trockentemperatur(°C), LWT Vorlauf-Temperatur), LPM : Liter pro Minute , TC: Totale Kapazität)

2. Eine direkte Interpolation ist zulässig. Nicht extrapolieren..

3. Messverfahren folgt nach EN-14511.

• Die Nennwerte basieren auf Standardbedingungen und können von dem Spezifikationen entnommen werden

• Die obigen Tabellenwerte stimmen möglicherweise nicht mit den Installationsbedingungen überein. Mit Ausnahme des Nennwerts kann die Leistung nicht garantiert werden

4. Bei Betrieb in den grau-schattierten Bereichen ist kein Dauerbetrieb garantiert.

Leistungstabelle für Kühlbetrieb

Maximale Kühlkapazität

HU123MRB U30 + HN1600MB NK0

Außen-temperatur	LWT 7°C	LWT 10°C	LWT 13°C	LWT 15°C	LWT 18°C	LWT 20°C	LWT 22°C
	TC	TC	TC	TC	TC	TC	TC
10°C	12,00	12,00	12,00	12,00	12,00	12,00	12,00
20°C	12,00	12,00	12,00	12,00	12,00	12,00	12,00
30°C	12,00	12,00	12,00	12,00	12,00	12,00	12,00
35°C	12,00	12,00	12,00	12,00	12,00	12,00	12,00
40°C	11,75	12,00	12,00	12,00	12,00	12,00	12,00
45°C	11,50	12,00	12,00	12,00	12,00	12,00	12,00

HU143MRB U30 + HN1600MB NK0

Außen-temperatur	LWT 7°C	LWT 10°C	LWT 13°C	LWT 15°C	LWT 18°C	LWT 20°C	LWT 22°C
	TC	TC	TC	TC	TC	TC	TC
10°C	14,00	14,00	14,00	14,00	14,00	14,00	14,00
20°C	14,00	14,00	14,00	14,00	14,00	14,00	14,00
30°C	14,00	14,00	14,00	14,00	14,00	14,00	14,00
35°C	14,00	14,00	14,00	14,00	14,00	14,00	14,00
40°C	13,75	14,00	14,00	14,00	14,00	14,00	14,00
45°C	13,50	14,00	14,00	14,00	14,00	14,00	14,00

HU163MRB U30 + HN1600MB NK0

Außen-temperatur	LWT 7°C	LWT 10°C	LWT 13°C	LWT 15°C	LWT 18°C	LWT 20°C	LWT 22°C
	TC	TC	TC	TC	TC	TC	TC
10°C	16,00	16,00	16,00	16,00	16,00	16,00	16,00
20°C	16,00	16,00	16,00	16,00	16,00	16,00	16,00
30°C	16,00	16,00	16,00	16,00	16,00	16,00	16,00
35°C	16,00	16,00	16,00	16,00	16,00	16,00	16,00
40°C	15,75	16,00	16,00	16,00	16,00	16,00	16,00
45°C	15,50	16,00	16,00	16,00	16,00	16,00	16,00

Note

1. DB: Trockentemperatur(°C), LWT Vorlauf-Temperatur), LPM: Liter pro Minute, TC: Totale Kapazität)

2. Eine direkte Interpolation ist zulässig. Nicht extrapolieren..

3. Messverfahren folgt nach EN-14511.

- Die Nennwerte basieren auf Standardbedingungen und können von dem Spezifikationen entnommen werden
- Die obigen Tabellenwerte stimmen möglicherweise nicht mit den Installationsbedingungen überein. Mit Ausnahme des Nennwerts kann die Leistung nicht garantiert werden

PRODUKTSPEZIFIKATION

Zeichnungen

Kategorie	Gerät	Modellname		
		Leistung (kW)		
		12,0	14,0	16,0
3-Phasen-Modell 400 V, 3Ph, 50 Hz	Außengerät	HU123MRB U30	HU143MRB U30	HU163MRB U30
	Innengerät	HN1600MB NK0		

HU123MRB U30 / HU143MRB U30 / HU163MRB U30

[Einheit: mm]

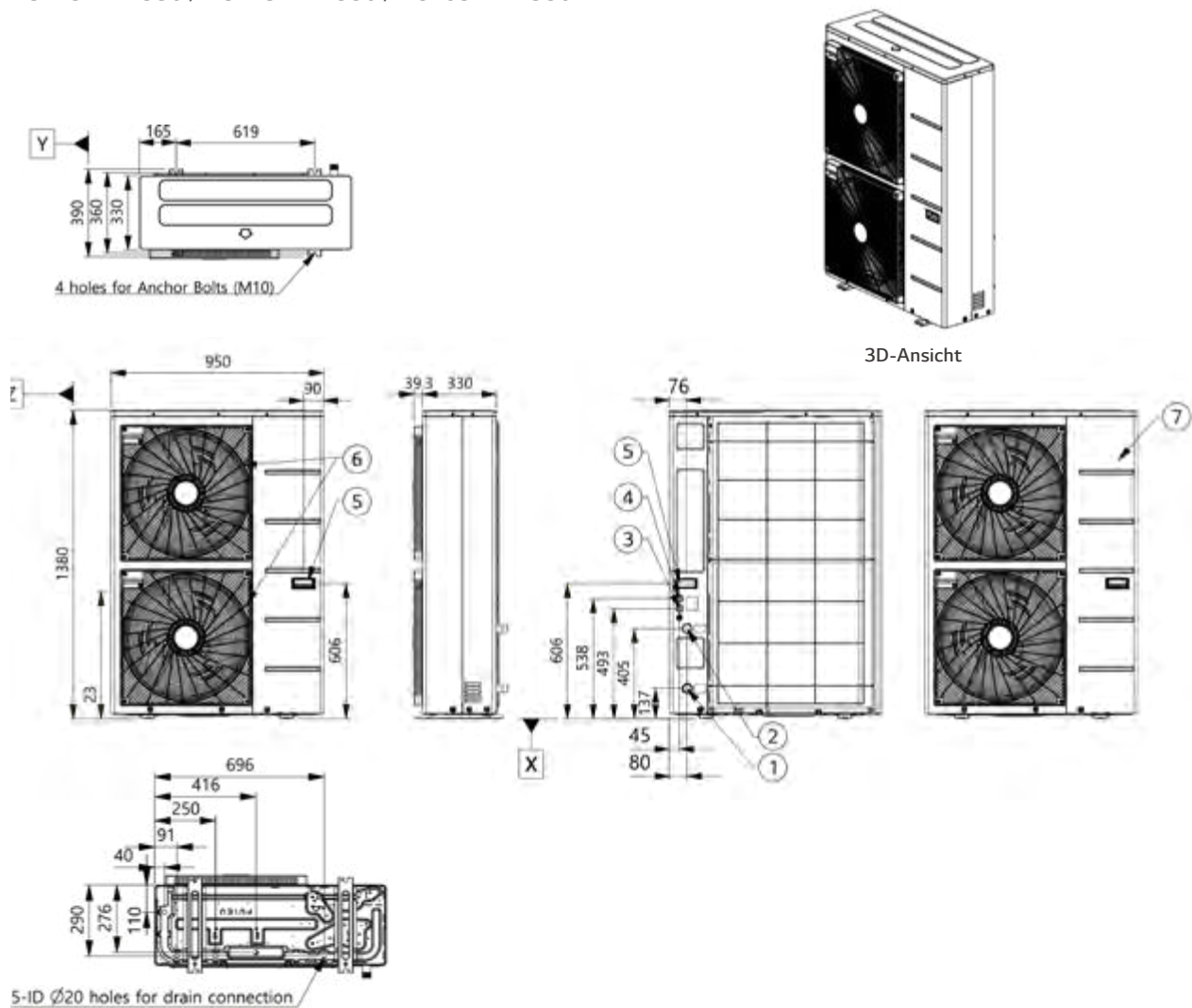

Nr.	Teilname	Beschreibung
1	Wasserzulaufleitung	Stecker PT 1 Zoll
2	Wasseraustrittsleitung	Stecker PT 1 Zoll
3	Gerät Stromversorgung	Stromkabelöffnung
4	Niederspannung	Öffnung für Kommunikationskabel
5	Griff	-
6	Luftauslass	-
7	Steuerungskasten	Platine und Klemmleisten

HN1600MB NK0

[Einheit: mm]

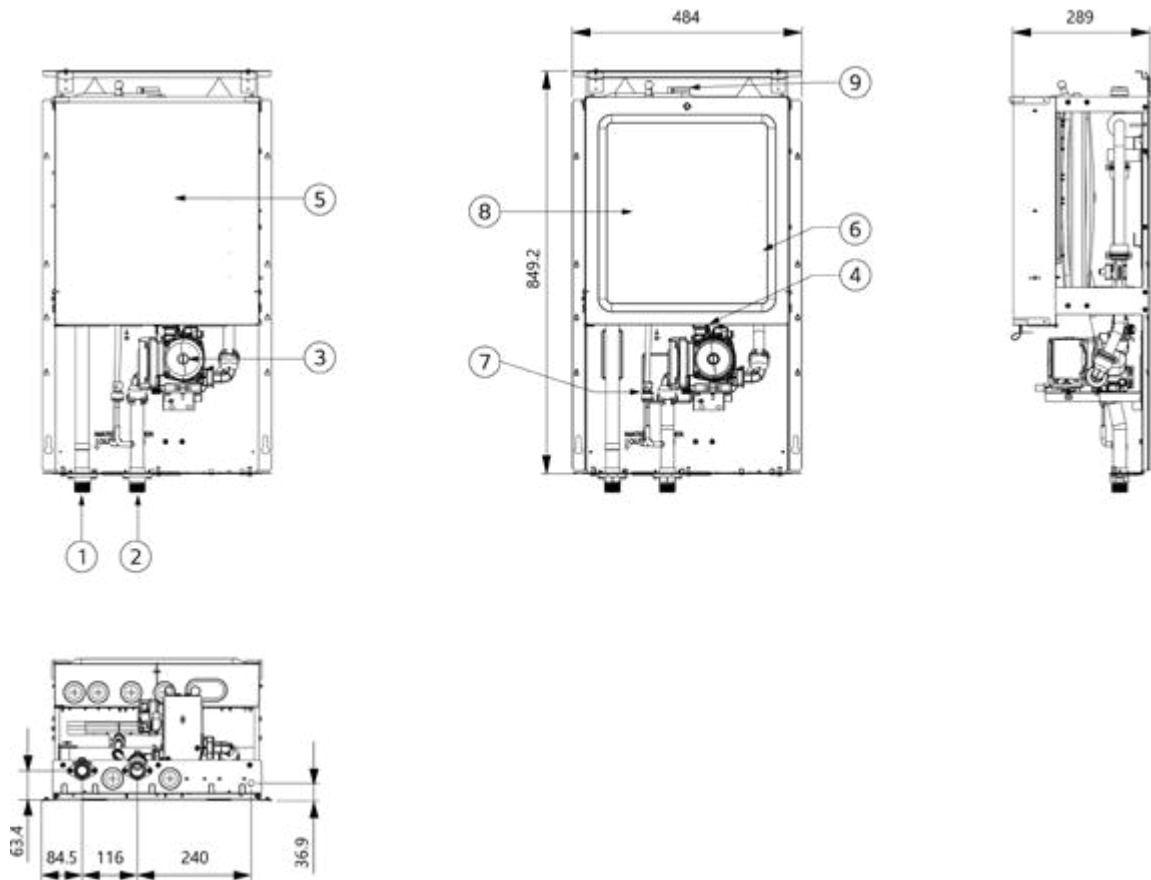

Nr.	Teilname	Beschreibung
1	Vorlauf (Wasser)	Verschraubung PT 1 Zoll
2	Rücklauf (Wasser)	Verschraubung PT 1 Zoll
3	Wasserpumpe	GRUNDFOS UPML GEO 20-105 CHBL
4	Sicherheitsventil	Offen bei Wasserdruck von 3 bar
5	Steuerungskasten	Platine und Klemmleisten
6	Durchflusssensor	SIKA VVX20 5-80 L/Min
7	Drucksensor	SENSATA 2HMP3-04W 0-2MPa
8	Ausdehnungsgefäß	Änderung des Absorptionsvolumens des erwärmten Wassers
9	Entlüfter	Entlüftung beim Nachfüllen von Wasser

THERMA V™ R32

R32 SPLIT

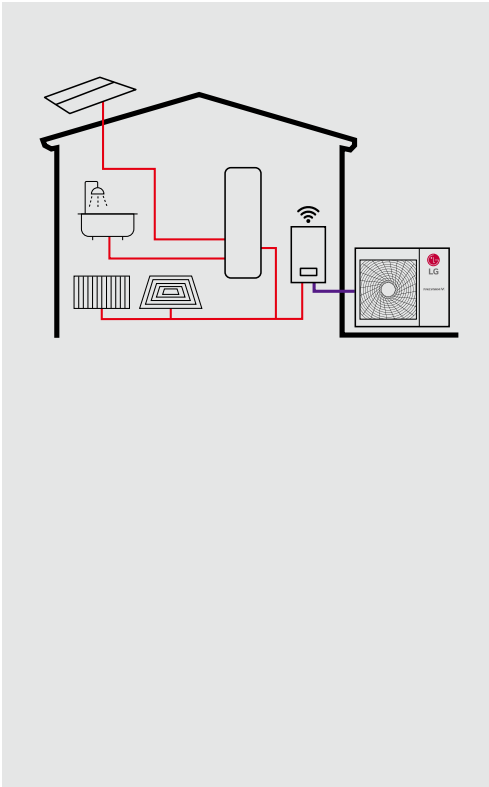

Herausragende Leistung und Effizienz



Anwenderkomfort

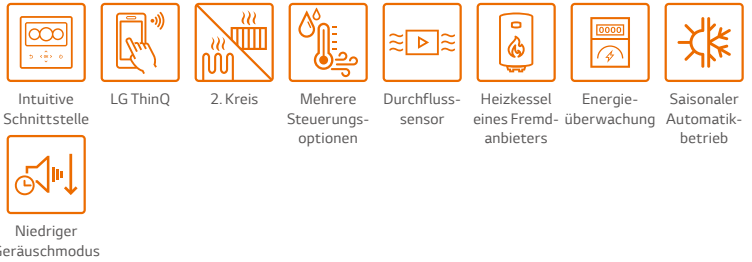

Einfache Installation und Wartung



* Für die detaillierte Beschreibung jeder Funktion siehe Seite 26 bis 43.

Energieeffizienzklasse

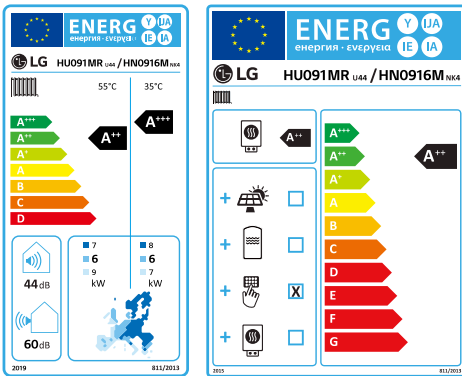

* Modell mit 9 kW 1Ph
* Skala A+++ bis D.

Split HYDRO BOX-Konzept

Die LG THERMA V R32 Split in Hydrobox-Bauweise hat separate, durch Kältemittelleitungen verbundene Innen- und Außengeräte. Hydronische Komponenten wie Plattenwärmetauscher, Expansionsgefäß und Wasserpumpe sind im Innengerät untergebracht, weswegen die Einheit auch Außentemperaturen unter dem Gefrierpunkt aushält.



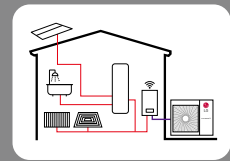

Leistungsbereich (Heizen und Kühlen)

R32 Split

Leistungsbereich [kW]	5	7	9
Heizleistung	● (5,5)	● (7,0)	● (9,0)
Kühlleistung	● (5,5)	● (7,0)	● (9,0)

Betriebsbereich (Heizen und Kühlen)

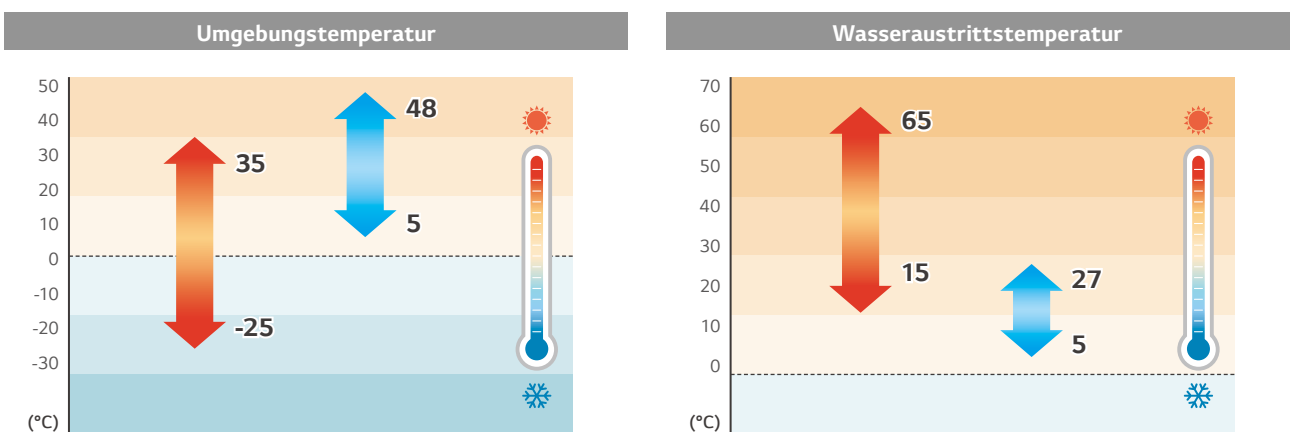

PRODUKTEIGENSCHAFTEN

Hohe Energieeffizienz

Die Energieeffizienz-Richtlinie ist ein Schlüsselfaktor bei der Auswahl eines Heizgerätes auf dem europäischen Heizungsmarkt. Die R32 Split hat die Energieeffizienzklasse (nach ErP) A+++.

SCOP

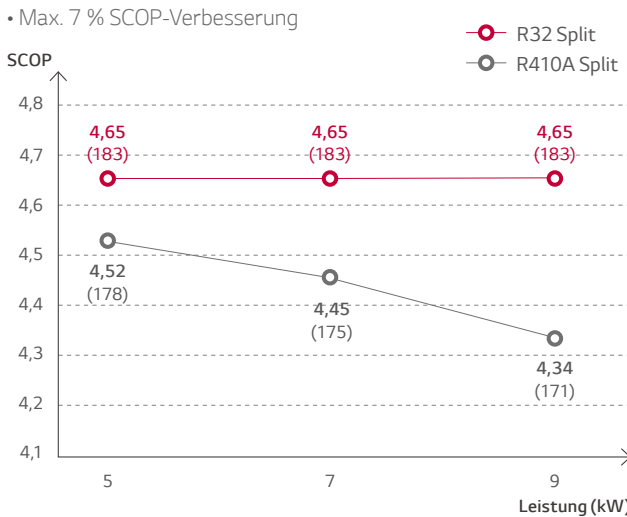

ErP-Energieeffizienzklasse

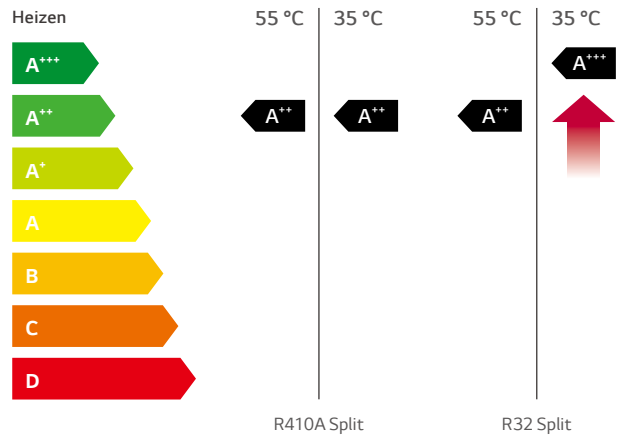

* Testbedingung
Das Testverfahren entspricht EN14825 (niedrige Durchschnittstemperatur), auf der Grundlage einer einphasigen Modellreihe.

Hohe Heizleistung auch bei niedriger Temperatur

Die R32 Split bietet eine hervorragende Heizleistung, vor allem bei niedrigen Umgebungstemperaturen. Ihre Heizleistung bei einer Außenlufttemperatur von -7 °C DB entspricht der Normleistung und die Heizleistung bei einer Außenlufttemperatur von -15 °C DB erreicht mehr als 85 % der Normleistung. Die Heizleistung der R32 Split bei niedrigen Umgebungstemperaturen ist 18 % höher als bei der R410A Split.

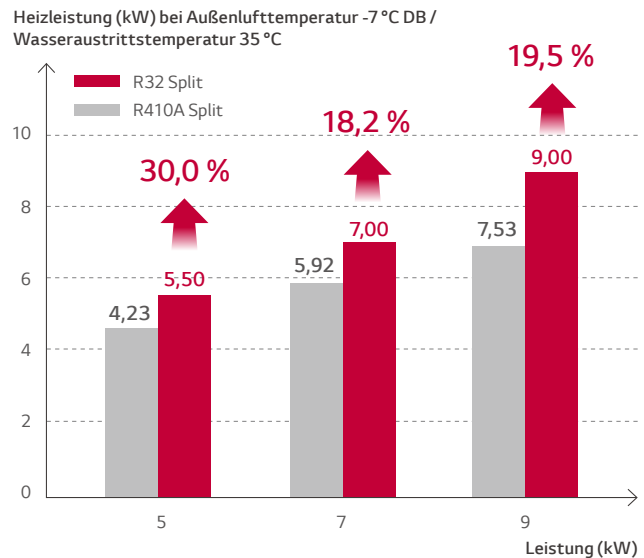
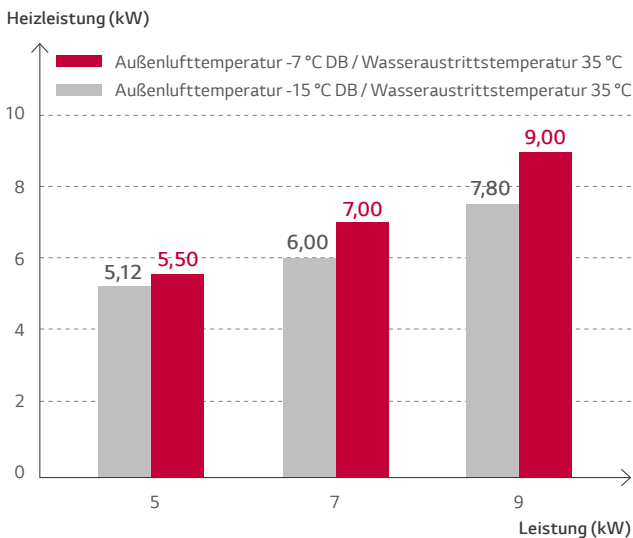

Niedrigerer Geräuschpegel

Die THERMA V R32 Split hat einen leicht über Gesprächslautstärke liegenden Geräuschpegel.

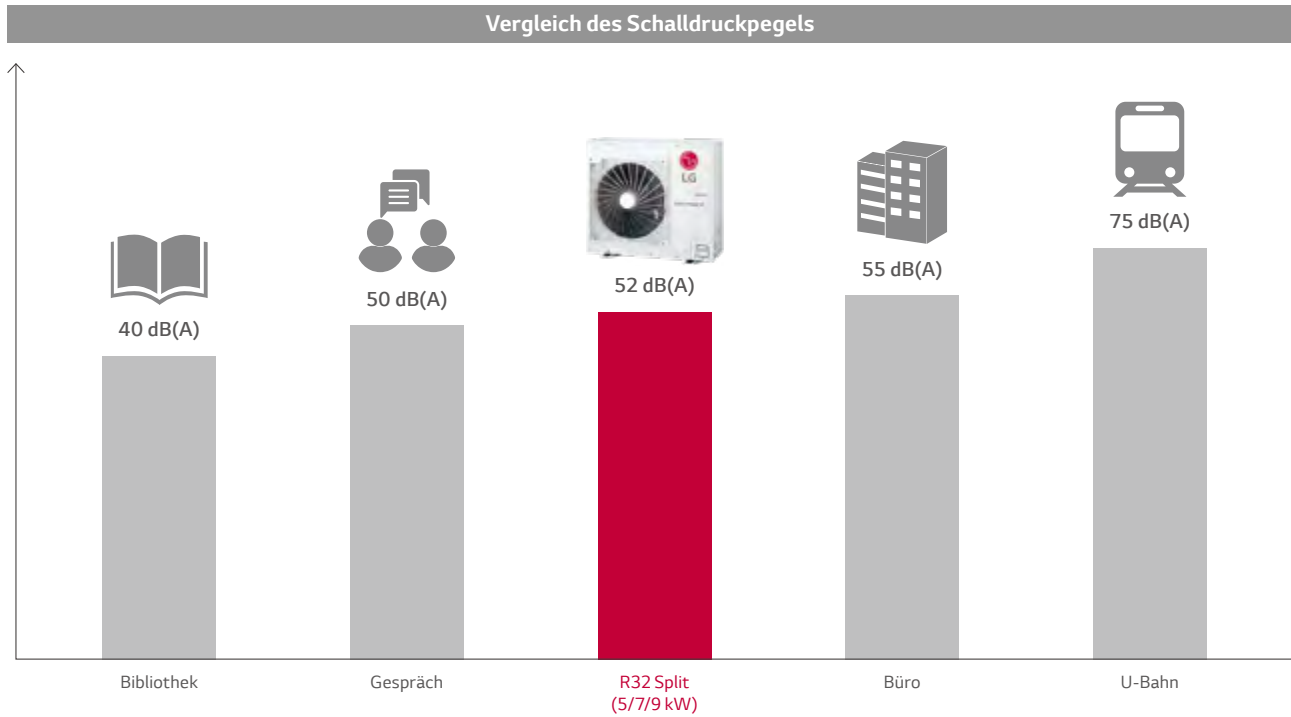

PRODUKTSPEZIFIKATION

R32 Split

Innengerät

HN091MR NK5

Außengerät

HU051MR U44

HU071MR U44

HU091MR U44



011-1W0315



EHPA für Österreich, Schweiz und Deutschland



R1 Compressor™ **Black Fin**  **LG ThinQ**

- Hohe Energieeffizienz (SCOP 4,65 / A+++)
- Exzellente Leistung bei niedriger Umgebungstemperatur (100 % @ -7 °C)
- Großer Betriebsbereich (Umgebung: -25 bis 35 °C / Wasserseite: 15 bis 65 °C)

- R32 Kältemittel mit geringem Treibhauspotential
- R1 Scroll-Kompressor
- Black Fin Lamellenwärmetauscher
- LG ThinQ
- KEYMARK / EHPA-Zertifizierung / MCS / Eurovent-Zertifizierung

Modellreihe

Kategorie	Gerät	Modellname		
		Leistung (kW)		
		5,5	7,0	9,0
1-Phasen-Modell 230 V, 1Ph, 50 Hz	Außengerät	HU051MR U44	HU071MR U44	HU091MR U44
	Innengerät	HN091MR NK5		

Saisonale Energie

Beschreibung			Außengerät	HU051MR U44	HU071MR U44	HU091MR U44
			Innengerät	HN091MR NK5		
Raum- heizung (gemäß EN14825)	Vorlauftemperatur 35 °C	SCOP	-	4,65	4,65	4,65
		Saisonale Raumheizungseffizienz (η_s)	%	183	183	183
		Saisonale Raumheizungseff. Energieeffizienzklasse (Skala A+++ bis D)	-	A+++	A+++	A+++
	Vorlauftemperatur 55 °C	SCOP	-	3,23	3,23	3,23
		Saisonale Raumheizungseffizienz (η_s)	%	126	126	126
		Saisonale Raumheizungseff. Energieeffizienzklasse (Skala A+++ bis D)	-	A++	A++	A++

Nennleistung und Nennaufnahmeleistung

Beschreibung		ALT (DB)	WAT (DB)	Außengerät	HU051MR U44	HU071MR U44	HU091MR U44	
				Innengerät	HN091MR NK5			
Nennleistung	Heizen	7 °C	35 °C	kW	5,50	7,00	9,00	
		7 °C	55 °C		5,50	5,50	5,50	
		2 °C	35 °C		3,30	4,20	5,40	
	Kühlen	35 °C	18 °C		5,50	7,00	9,00	
		35 °C	7 °C		5,50	7,00	9,00	
		7 °C	35 °C		1,12	1,43	1,94	
Nenn- Leistungsaufnahme	Heizen	7 °C	55 °C	kW	1,57	1,57	1,57	
		2 °C	35 °C		0,94	1,20	1,54	
		35 °C	18 °C		1,20	1,56	2,14	
	Kühlen	35 °C	7 °C		1,96	2,59	3,46	
		7 °C	35 °C		4,90	4,90	4,65	
		7 °C	55 °C		3,50	3,50	3,50	
COP	Heizen	7 °C	35 °C	-	3,52	3,51	3,50	
		7 °C	55 °C		4,60	4,50	4,20	
		2 °C	35 °C		2,80	2,70	2,60	
EER	Kühlen	35 °C	18 °C		-	4,60	4,50	4,20
		35 °C	7 °C			2,80	2,70	2,60

Produktspezifikation (Außengerät)

Technische Spezifikation			Gerät	HU051MR U44	HU071MR U44	HU091MR U44
Betriebsbereich (Austrittswasser)	Heizen	Min. - Max.	°C	-25 ~ 35		
	Kühlen		°C	5 ~ 48		
Kompressor	Menge		EA	1		
	Typ		-	Hermetisch versiegelter Scrollkompressor		
Kältemittel-	Typ		-	R32		
	GWP (Treibhauspotenzial)		-	675		
	Vorbefüllte Menge		g	1.500		
	t-CO ₂ -Äqu.		-	1,013		
Leitungsanschlüsse	Außendurchmesser	Gas	Zoll	5/8		
		Flüssigkeit	Zoll	3/8		
	Länge	Standard	m	5		
		Max.	m	50		
	Höhendifferenz	Max.	m	30		
	Länge der unbefüllten Leitung		m	10		
Zusätzliche Nachfüllmenge		g/m	30			
Nominale Wasserdurchflussmenge (bei Wasseraustrittstemperatur 35 °C)			L/Min.	15,81	20,12	25,87
Schalleistungspegel	Heizen	Nennwert	dB(A)	60		
Schalldruckpegel (aus 1 m)	Heizen	Nennwert	dB(A)	52		
Abmessungen	Gerät	B x H x T	mm	950 x 834 x 330		
Gewicht	Gerät		kg	60,0		
	Spannung, Phase, Frequenz		V, Ph, Hz	230, 1, 50		
Stromversorgung	Nominaler Betriebsstrom	Heizen	A	5,0	6,3	8,6
		Kühlen	A	5,3	6,9	9,5
	Empfohlener Schutzschalter		A	16	20	25
Verkabelung	Netzkabel (inkl. Masse, H07RN-F)		mm ² x Adern	4,0 x 3C		

Hinweis

- Aufgrund unserer ständigen Innovationen können sich technische Daten ohne Ankündigung ändern.
- Die Leitungsgröße muss den einschlägigen örtlichen und nationalen Bestimmungen entsprechen. Bei Elektroarbeiten und -installationen ist das Kapitel „Elektrische Merkmale“ zu beachten. Insbesondere sind das Stromversorgungskabel und der Schutzschalter dementsprechend auszuwählen.
- Schalleistungspegel gemessen bei Nennbedingungen in Hallräumen nach ISO 9614 Standard.
Diese Werte können sich entsprechend den Umgebungsbedingungen im Betrieb erhöhen.
Der Schalldruckpegel ist ein aus dem Schalleistungspegel nach der Entfernung umgerechneter Wert.
- Leistungen basieren auf folgenden Bedingungen (gemäß EN14511):
Die Länge der angeschlossenen Leitung ist die Standardlänge und der Höhenunterschied (Außen- - Innengerät) gleich 0 m.
- Dieses Produkt enthält fluoridierte Treibhausgase.

Produktspezifikation (Innengerät)

Technische Spezifikation			Gerät	HN091MR.NK5
Betriebsbereich (Austrittswasser)	Heizen	Min. - Max.	° CDB	15 ~ 65
	Kühlen Warmwasser ¹⁾			5 ~ 27 (16 ~ 27) ²⁾
Durchflusssensor	Typ		-	Vortex
	Messbereich	Min. - Max.	l/Min.	5 ~ 80
Leitungsanschlüsse	Durchfluss (Auslösepunkt)	Min.	l/Min.	7
	Wasserkreislauf	Einlass	Zoll	1"
		Ausgang	Zoll	1"
	Kältemittelkreislauf	Gas	Zoll	5/8
Flüssigkeit		Zoll	3/8	
Schalleistungspegel	Heizen	Nennwert	dB(A)	44
Abmessungen	Gerät	B x H x T	mm	490 x 850 x 315
Gewicht	Gerät		kg	40,5
Elektrische Spezifikation			Gerät	HN091MR.NK5
Verkabelung	Netz- und Kommunikationskabel (inkl. Masse, H07RN-F)		mm ² x Adern	0,75 x 4C
Zusatzheizung	Typ		-	Ummantelung
	Anzahl der Heizspiralen		EA	2
	Leistungskombination		kW	3,0 + 3,0
	Betrieb		-	Automatik
	Heizschritte		Schritt	2
	Stromversorgung		V, Ph, Hz	230, 1, 50
	Nennstrom		A	25,0
Netzkabel (inkl. Masse, H07RN-F)		mm ² x Adern		4,0 x 3C
Spezifikation der Pumpe			Gerät	HN091MR.NK5
Pumpe	Modell			Grundfoss
	Förderhöhe		Max.	6
	Leistungsaufnahme		Min. - Max.	3 - 60

1) Der Warmwasserbetrieb bei 58 bis 80 °C ist nur dann verfügbar, wenn die Zusatzheizung in Betrieb ist.

2) Wenn der Gebläsekonvektor nicht genutzt wird.

PRODUKTSPEZIFIKATION

Leistungstabelle für Heizbetrieb

Maximale Heizkapazität (Inklusiv Abtauung)

HU051MR U44 + HN091MR.NK5

Außen-temperatur	LWT 30°C	LWT 35°C	LWT 40°C	LWT 45°C	LWT 50°C	LWT 55°C	LWT 60°C	LWT 65°C
	TC	TC	TC	TC	TC	TC	TC	TC
-25°C	4,02	3,90	3,78	3,66	-	-	-	-
-20°C	4,64	4,51	4,38	4,26	4,13	-	-	-
-15°C	5,26	5,12	4,99	4,85	4,72	4,58	-	-
-7°C	5,50	5,50	5,50	5,50	5,50	5,50	5,50	-
-4°C	5,50	5,50	5,50	5,50	5,50	5,50	5,50	-
-2°C	5,50	5,50	5,50	5,50	5,50	5,50	5,50	-
2°C	5,50	5,50	5,50	5,50	5,50	5,50	5,50	5,50
7°C	5,50	5,50	5,50	5,50	5,50	5,50	5,50	5,50
10°C	5,50	5,50	5,50	5,50	5,50	5,50	5,50	5,50
15°C	5,50	5,50	5,50	5,50	5,50	5,50	5,50	5,50
18°C	5,50	5,50	5,50	5,50	5,50	5,50	5,50	5,50
20°C	5,50	5,50	5,50	5,50	5,50	5,50	5,50	5,50
35°C	5,50	5,50	5,50	5,50	5,50	5,50	5,50	5,50

HU071MR U44 + HN091MR.NK5

Außen-temperatur	LWT 30°C	LWT 35°C	LWT 40°C	LWT 45°C	LWT 50°C	LWT 55°C	LWT 60°C	LWT 65°C
	TC	TC	TC	TC	TC	TC	TC	TC
-25°C	5,00	4,85	4,71	4,56	-	-	-	-
-20°C	5,58	5,43	5,27	5,11	4,95	-	-	-
-15°C	6,17	6,00	5,83	5,66	5,49	5,32	-	-
-7°C	7,00	7,00	7,00	7,00	7,00	7,00	7,00	-
-4°C	7,00	7,00	7,00	7,00	7,00	7,00	7,00	-
-2°C	7,00	7,00	7,00	7,00	7,00	7,00	7,00	-
2°C	7,00	7,00	7,00	7,00	7,00	7,00	7,00	7,00
7°C	7,00	7,00	7,00	7,00	7,00	7,00	7,00	7,00
10°C	7,00	7,00	7,00	7,00	7,00	7,00	7,00	7,00
15°C	7,00	7,00	7,00	7,00	7,00	7,00	7,00	7,00
18°C	7,00	7,00	7,00	7,00	7,00	7,00	7,00	7,00
20°C	7,00	7,00	7,00	7,00	7,00	7,00	7,00	7,00
35°C	7,00	7,00	7,00	7,00	7,00	7,00	7,00	7,00

HU091MR U44 + HN091MR.NK5

Außen-temperatur	LWT 30°C	LWT 35°C	LWT 40°C	LWT 45°C	LWT 50°C	LWT 55°C	LWT 60°C	LWT 65°C
	TC	TC	TC	TC	TC	TC	TC	TC
-25°C	6,40	6,20	6,00	5,80	-	-	-	-
-20°C	7,23	7,00	6,77	6,54	6,31	-	-	-
-15°C	8,06	7,80	7,54	7,28	7,02	6,76	-	-
-7°C	9,00	9,00	9,00	9,00	9,00	9,00	9,00	-
-4°C	9,00	9,00	9,00	9,00	9,00	9,00	9,00	-
-2°C	9,00	9,00	9,00	9,00	9,00	9,00	9,00	-
2°C	9,00	9,00	9,00	9,00	9,00	9,00	9,00	9,00
7°C	9,00	9,00	9,00	9,00	9,00	9,00	9,00	9,00
10°C	9,00	9,00	9,00	9,00	9,00	9,00	9,00	9,00
15°C	9,00	9,00	9,00	9,00	9,00	9,00	9,00	9,00
18°C	9,00	9,00	9,00	9,00	9,00	9,00	9,00	9,00
20°C	9,00	9,00	9,00	9,00	9,00	9,00	9,00	9,00
35°C	9,00	9,00	9,00	9,00	9,00	9,00	9,00	9,00

Note

1. DB: Trockentemperatur(°C), LWT Vorlauf-Temperatur) , LPM : Liter pro Minute , TC: Totale Kapazität)

2. Eine direkte Interpolation ist zulässig. Nicht extrapolieren..

3. Messverfahren folgt nach EN-14511.

• Die Nennwerte basieren auf Standardbedingungen und können von dem Spezifikationen entnommen werden

• Die obigen Tabellenwerte stimmen möglicherweise nicht mit den Installationsbedingungen überein. Mit Ausnahme des Nennwerts kann die Leistung nicht garantiert werden

4. Bei Betrieb in den grau-schattierten Bereichen ist kein Dauerbetrieb garantiert.

Leistungstabelle für Kühlbetrieb

Maximale Kühlkapazität

HU051MR U44 + HN091MR.NK5

Außen-temperatur	LWT 7°C	LWT 10°C	LWT 13°C	LWT 15°C	LWT 18°C	LWT 20°C	LWT 22°C
	TC	TC	TC	TC	TC	TC	TC
10°C	6,42	6,95	7,49	7,85	8,39	8,75	9,11
20°C	6,05	6,37	6,70	6,91	7,23	7,45	7,66
30°C	5,68	5,79	5,90	5,97	6,08	6,15	6,22
35°C	5,50	5,50	5,50	5,50	5,50	5,50	5,50
40°C	5,32	5,34	5,35	5,37	5,38	5,40	5,41
45°C	5,13	5,17	5,21	5,23	5,27	5,29	5,32

HU071MR U44 + HN091MR.NK5

Außen-temperatur	LWT 7°C	LWT 10°C	LWT 13°C	LWT 15°C	LWT 18°C	LWT 20°C	LWT 22°C
	TC	TC	TC	TC	TC	TC	TC
10°C	8,17	8,85	9,54	9,99	10,68	11,13	11,59
20°C	7,70	8,11	8,52	8,80	9,21	9,48	9,75
30°C	7,23	7,37	7,51	7,60	7,74	7,83	7,92
35°C	7,00	7,00	7,00	7,00	7,00	7,00	7,00
40°C	6,77	6,79	6,81	6,83	6,85	6,87	6,88
45°C	6,53	6,58	6,63	6,66	6,70	6,74	6,77

HU091MR U44 + HN091MR.NK5

Außen-temperatur	LWT 7°C	LWT 10°C	LWT 13°C	LWT 15°C	LWT 18°C	LWT 20°C	LWT 22°C
	TC	TC	TC	TC	TC	TC	TC
10°C	10,50	11,38	12,26	12,85	13,73	14,31	14,90
20°C	9,90	10,43	10,96	11,31	11,84	12,19	12,54
30°C	9,30	9,48	9,65	9,77	9,95	10,06	10,18
35°C	9,00	9,00	9,00	9,00	9,00	9,00	9,00
40°C	8,70	8,73	8,76	8,78	8,81	8,83	8,85
45°C	8,40	8,46	8,52	8,56	8,62	8,66	8,70

Note

1. DB: Trockentemperatur(°C), LWT Vorlauf-Temperatur) , LPM: Liter pro Minute , TC: Totale Kapazität)

2. Eine direkte Interpolation ist zulässig. Nicht extrapolieren..

3. Messverfahren folgt nach EN-14511.

- Die Nennwerte basieren auf Standardbedingungen und können von dem Spezifikationen entnommen werden
- Die obigen Tabellenwerte stimmen möglicherweise nicht mit den Installationsbedingungen überein. Mit Ausnahme des Nennwerts kann die Leistung nicht garantiert werden

PRODUKTSPEZIFIKATION

Zeichnungen

Kategorie	Gerät	Modellname		
		Leistung (kW)		
		5,5	7,0	9,0
1-Phasen-Modell 230 V, 1Ph, 50 Hz	Außengerät	HU051MR U44	HU071MR U44	HU091MR U44
	Innengerät	HN091MR.NK5		

HU051MR U44 / HU071MR U44 / HU091MR U44

[Einheit: mm]

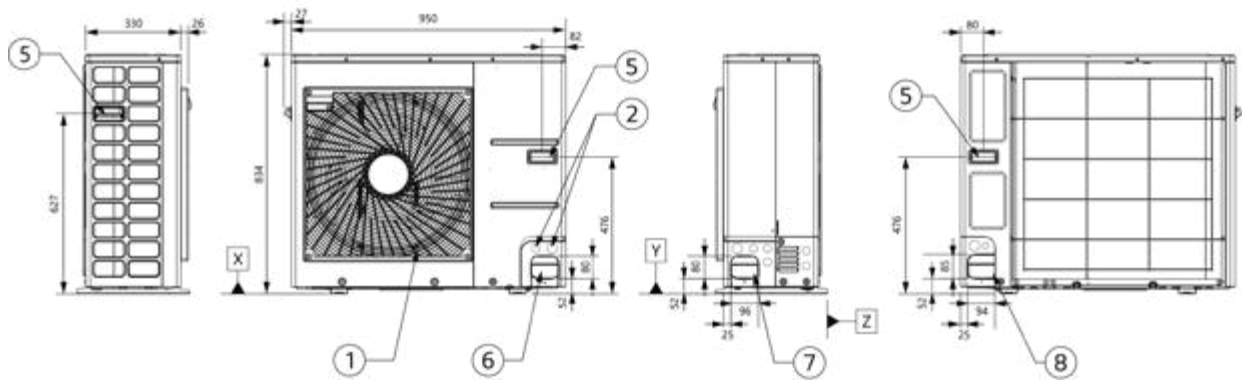
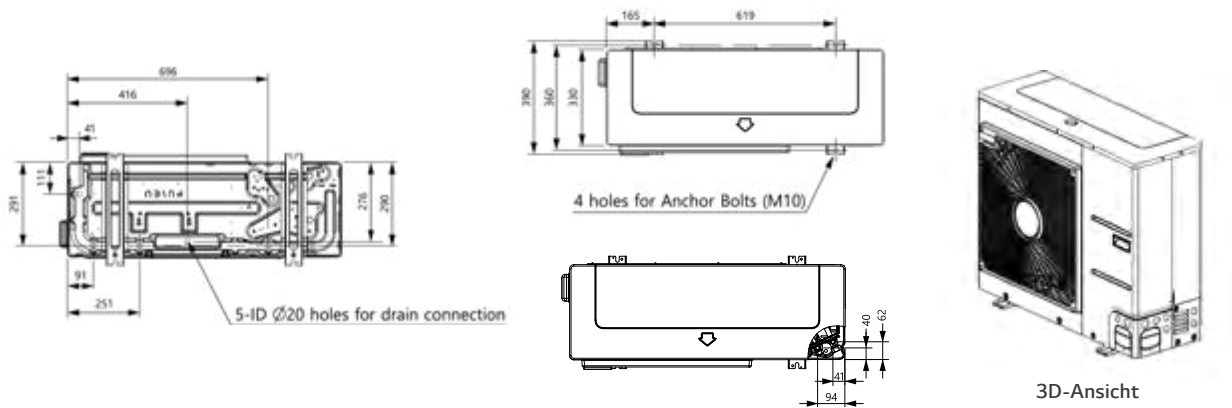

Nr.	Teilname	Beschreibung
1	Luftauslass	-
2	Netz- und Kommunikationskabelöffnung	-
3	Gasleitungsanschluss	Bördelverbindung
4	Flüssigkeitsleitungsanschluss	Bördelverbindung
5	Griff	-
6	Rohrführungsöffnung (vorne)	-
7	Rohrführungsöffnung (seitlich)	-
8	Rohrführungsöffnung (hinten)	-

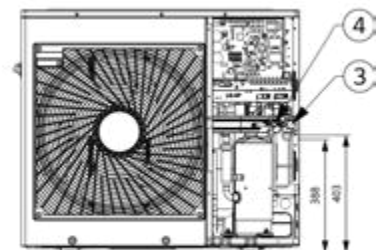

Anschluss für Rohrleitungen

HN091MR.NK5

[Einheit: mm]

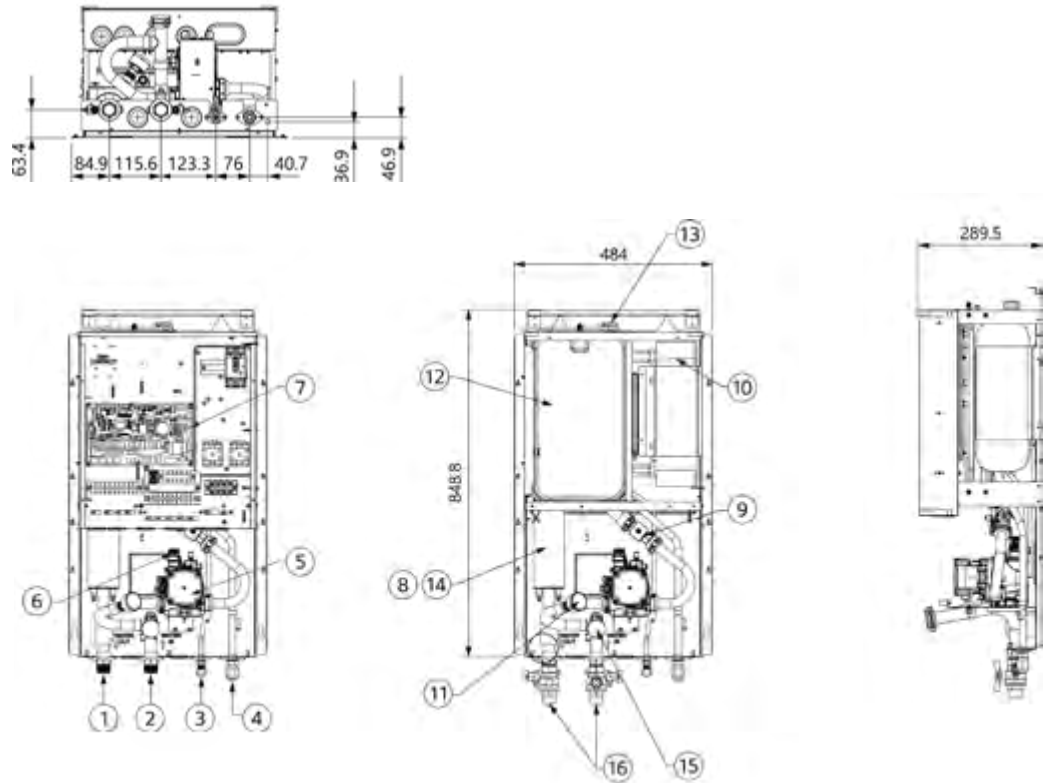

Nr.	Teilename	Beschreibung
1	Vorlauf (Wasser)	Verschraubung PT 1 Zoll
2	Rücklauf (Wasser)	Verschraubung PT 1 Zoll
3	Kältemittelleitung	Ø9,52 (mm)
4	Kältemittelleitung	Ø15,88 (mm)
5	Wasserpumpe	GROUNDFOSS UPM3K 20-75 CHBL
6	Sicherheitsventil	Offen bei Wasserdruck von 3 bar
7	Steuerungskasten	Platine und Klemmleisten
8	Thermo schalter	Abschaltung Leistungsaufnahme an elektrische Heizung bei 90 °C (manueller Rücklauf bei 55 °C)
9	Durchflusssensor	SIKA VVX20 5-80 L/Min
10	Plattenwärmetauscher	Wärmeaustausch zwischen Kältemittel und Wasser
11	Druckmesser	Gibt den Druck des Kreislaufwassers an
12	Ausdehnungsgefäß	Änderung des Absorptionsvolumens des erwärmten Wassers
13	Entlüfter	Entlüftung beim Nachfüllen von Wasser
14	Elektrische Heizung	6 kW
15	Abscheider	Herausfiltern und Schichten von Fremdkörpern im Kreislaufwasser
16	Absperrventil	Zum Ablassen oder Sperren von Wasser beim Leitungsanschluss

R32 IWT (INTEGRIERTER WASSERSPEICHER)

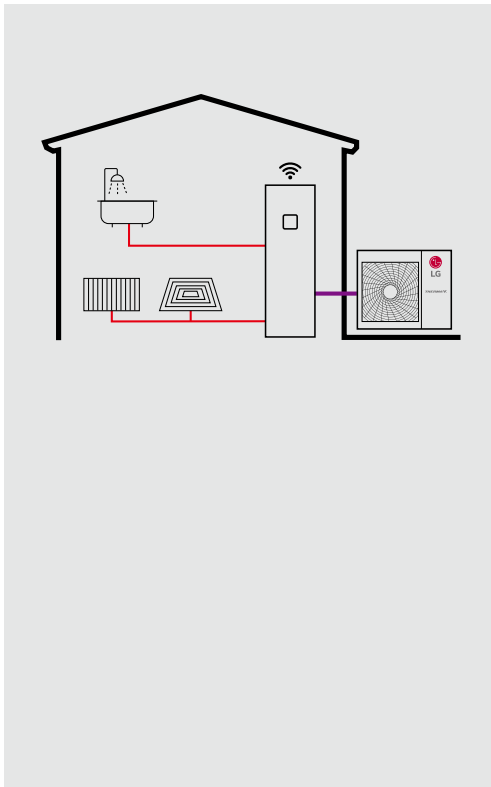

Herausragende Leistung und Effizienz



Anwenderkomfort

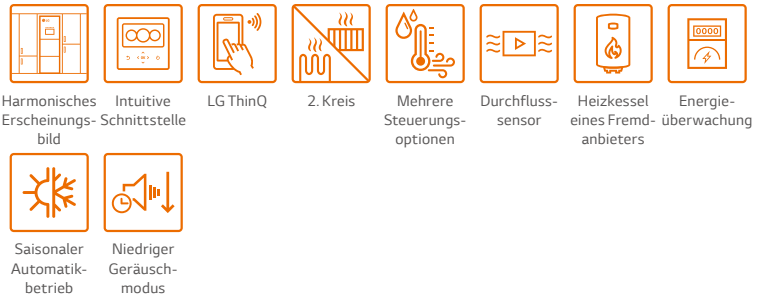

Einfache Installation und Wartung



1) Wird noch in diesem Jahr unterstützt.

* Für die detaillierte Beschreibung jeder Funktion siehe Seite 26 bis 43.

Energieeffizienzklasse

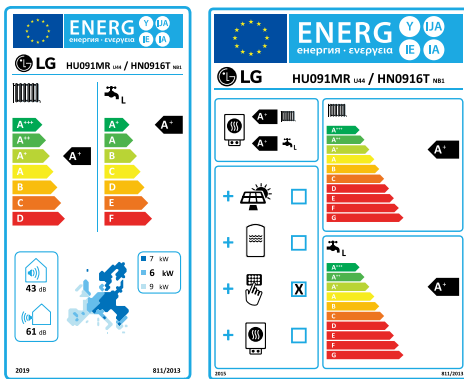

* Modell mit 9 kW 1Ph

* Skala A+++ bis D.

IWT (Integrierter Wasserspeicher) Konzept

THERMA V R32 IWT (oder integrierter Wasserspeicher) ist eine Lösung für die Versorgung mit Warmwasser und zum Heizen und Kühlen von Räumen, die einen Warmwasserspeicher für den Innenbereich mit einem separaten Außengerät kombiniert. THERMA V R32 IWT ist die perfekte platzsparende Lösung für den Einbau in Wohnräumen, da die hydraulischen Komponenten, wie zum Beispiel der Warmwasser- und der Pufferspeicher, die normalerweise separat installiert werden, vollständig integriert sind.

- | | |
|---|--|
| <ul style="list-style-type: none"> 1 Warmwasserspeicher (200l) 2 Haupt-Wasserpumpe 3 Wasserpumpe für Warmwasserbefüllung 4 Haupt-Plattenwärmetauscher (Kältemittel / Wasser) 5 Plattenwärmetauscher für Warmwasser (Wasser / Warmwasser) 6 Elektrische Zusatzheizung (Max. 6 kW) 7 3-Wege-Verteilventil 8 Ausdehnungsgefäß für Heizung (12l) 9 Durchflusssensor 10 Ausdehnungsgefäß für Warmwasserspeicher (8l, optional) 11 Pufferspeicher (40l, optional) 12 RS3 Fernbedienung (an der Frontplatte befestigt) | <ul style="list-style-type: none"> A 5/8-Zoll-Kühlgasleitung B 3/8-Zoll-Kältemittelleitung C G3/4-Zoll-Warmwasserausgang D G3/4-Zoll Kaltwasserzulauf E G3/4-Zoll-Warmwasser-Umwälzung F G1-Zoll-Heizkreislauf G G1-Zoll-Heizkreisausgang |
|---|--|

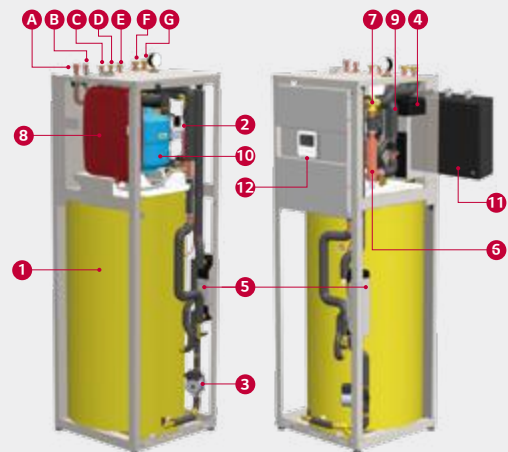

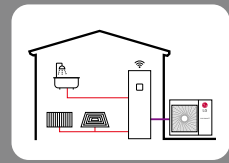

Leistungsbereich (Heizen und Kühlen)

R32 IWT

Leistungsbereich [kW]	5	7	9
Heizleistung	● (5,5)	● (7,0)	● (9,0)
Kühlleistung	● (5,5)	● (7,0)	● (9,0)

Betriebsbereich (Heizen und Kühlen)

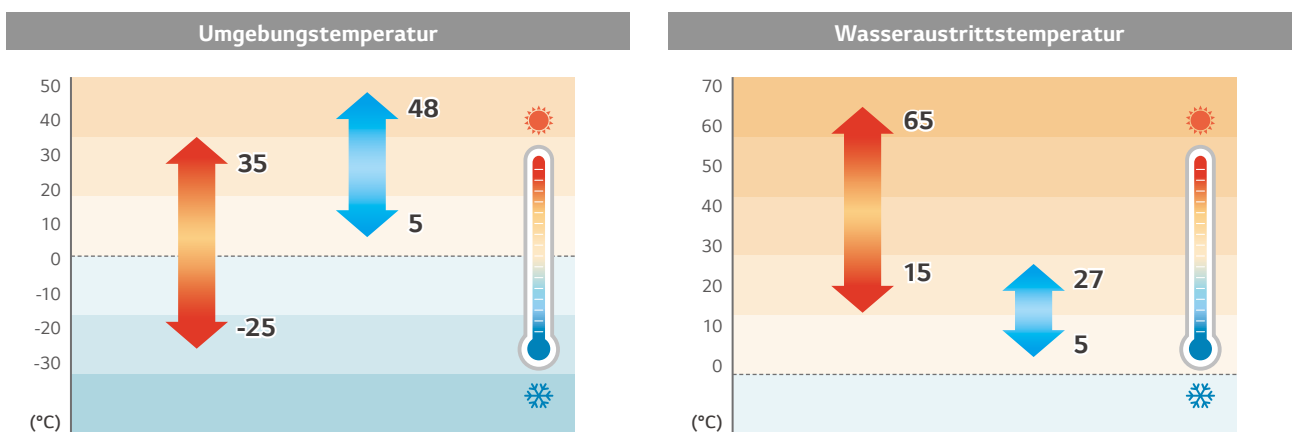

PRODUKTEIGENSCHAFTEN

Spart Platz und Zeit

Verglichen mit herkömmlichen Anlagen kann diese einfach und schnell installiert werden und benötigt weniger Platz für die Installation.

Konventionell



Ausdehnungsgefäß

Luft-Wasser-Wärmepumpe
Innengerät

Wasserspeicher

Wasserleitung

- Ausreichend Platz für die Installation des Produkts
- Notwendigkeit, Platz für den Wasserspeicher bereitzustellen
- Verlegung von mehr Wasserleitungen und größerer Zeitbedarf für die Installation

R32 IWT (Integrierter Wasserspeicher)

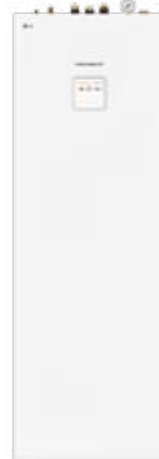

All-in-One

- Kleine Standfläche für die Installation des Produkts
- Schnelle und einfache Installation
- Integration von Warmwasserspeicher (200l) und hydraulischer Komponente
- Integrierte Zusatzheizung mit max. 6 kW
- Integriertes Ausdehnungsgefäß für die Heizung (12l)
- Integrierbarer Pufferspeicher (40l) und Ausdehnungsgefäß für den Warmwasserkreislauf (8l) (optional)

Elegantes und harmonisches Erscheinungsbild

Das THERMA V R32 IWT-Innengerät kann aufgrund seines schlanken Designs in den unterschiedlichsten Räumen installiert werden, z. B. in Technik- oder Reinigungsräumen, Garagen oder Küchen.



Hohe Energieeffizienz

Die Energieeffizienz-Richtlinie ist ein Schlüsselfaktor bei der Auswahl eines Heizgerätes auf dem europäischen Heizungsmarkt. Die R32 IWT hat die Energieeffizienzklasse (nach ErP) für die Raumheizung A+++. Da alle Neubauten in den EU-Mitgliedsstaaten bis Ende 2020 nahezu Nullenergiehäuser (nZEB) sein werden, wird die Energieeffizienz bei der Warmwasserbereitung immer wichtiger. Die R32 IWT hat die Wasserwasser-Effizienzklasse A+ bei einem angegebenen Lastprofil L.

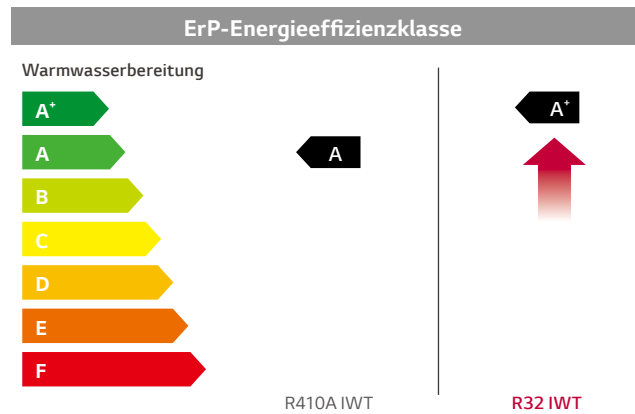
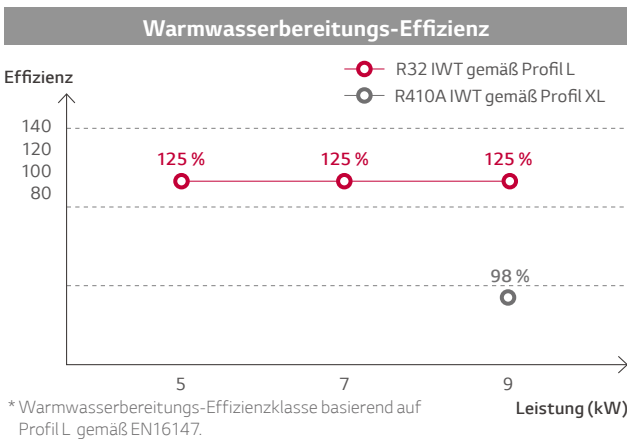
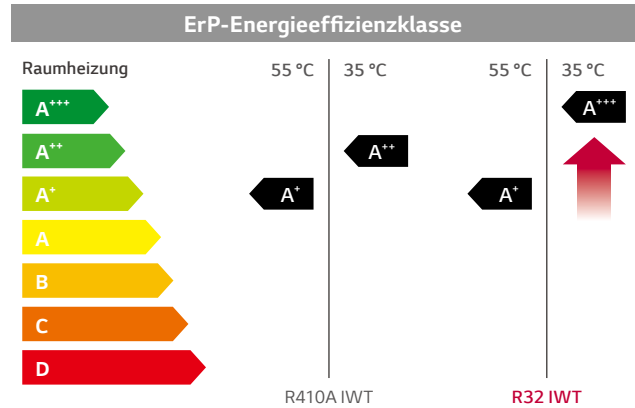
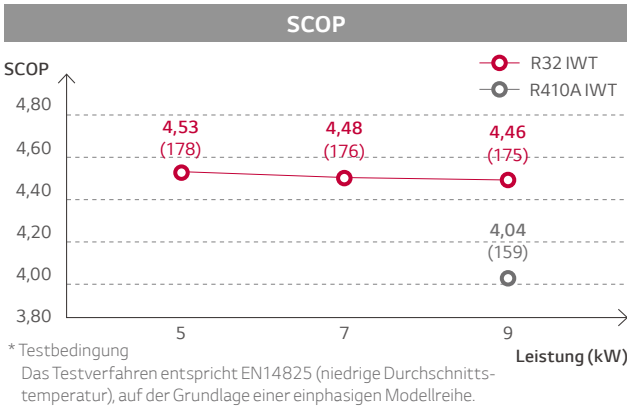

Hohe Heizleistung auch bei niedriger Temperatur

Die R32 IWT bietet eine hervorragende Heizleistung, vor allem bei niedrigen Umgebungstemperaturen. Ihre Heizleistung bei einer Außenlufttemperatur von -7 °C DB entspricht der Normleistung und die Heizleistung bei einer Außenlufttemperatur von -15 °C DB erreicht mehr als 85 % der Normleistung. Die Heizleistung der R32 IWT ist bei niedrigen Umgebungstemperaturen um 19,5 % und bei mittleren Umgebungstemperaturen um 26,2 % höher als die der R410A IWT.

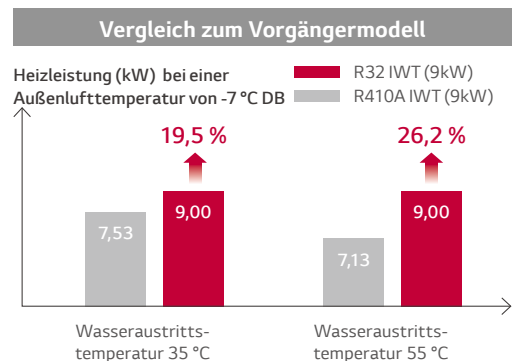
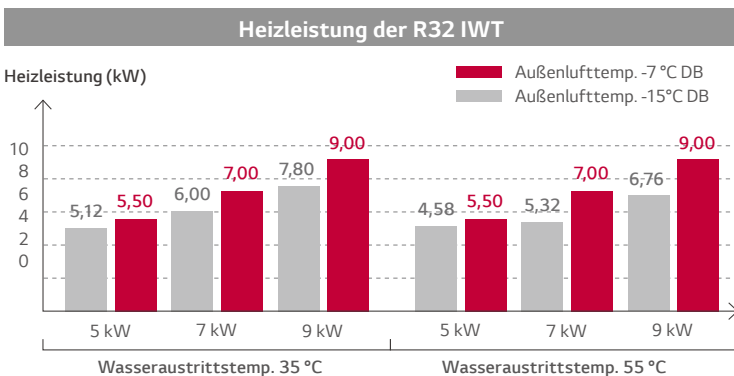

PRODUKTEIGENSCHAFTEN

R32 IWT

Innengerät

HN0916T NB1

Außengerät

HU051MR U44

HU071MR U44

HU091MR U44



011-1W0382



EHPA für Schweiz und Deutschland



R1 Compressor™ Black Fin  LG ThinQ

Merkmale

- Hohe Energieeffizienz (SCOP bis zu 4,52 / A+++ und Warmwasserbereitungs-Effizienz 125 %)
- Integration von Warmwasserspeicher (200l) und hydronischer Komponente
- Integrierbarer Pufferspeicher (40l) und Ausdehnungsgefäß für den Warmwasserkreis (8l) (optional)
- Exzellente Leistung bei niedriger Umgebungstemperatur (100 % bei -7 °C)
- Großer Betriebsbereich (Umgebung: -25 bis 35 °C / Wasserseite: 15 bis 65 °C)
- R32 Kältemittel mit geringem Treibhauspotenzial
- R1 Scroll-Kompressor
- Black Fin Lamellenwärmetauscher
- LG ThinQ
- KEYMARK / EHPA-Zertifizierung / Eurovent-Zertifizierung

Modellreihe

Kategorie	Einheit	Modellname		
		Leistung (kW)		
		5,5	7,0	9,0
1-Phasen-Modell 230 V, 1Ph, 50 Hz	Außengerät	HU051MR U44	HU071MR U44	HU091MR U44
	Innengerät		HN0916T NB1	

Saisonale Energie

Beschreibung		Außengerät	HU051MR U44	HU071MR U44	HU091MR U44	
			Innengerät	HN0916T NB1		
Raumheizung (gemäß EN14825)	Vorlauftemperatur 35 °C	SCOP	-	4,52	4,47	4,45
		Saisonale Raumheizungseffizienz (η_s)	%	178	176	175
		Saisonale Raumheizungseff. Energieeffizienzklasse (Skala A+++ bis D)	-	A+++	A+++	A+++
	Vorlauftemperatur 55 °C	SCOP	-	3,01	3,00	3,03
		Saisonale Raumheizungseffizienz (η_s)	%	117	117	118
		Saisonale Raumheizungseff. Energieeffizienzklasse (Skala A+++ bis D)	-	A+	A+	A+
Warmwasserbereitungs-Energieeffizienz gem. EN16147	Durchschnittliches Klima	Angegebenes Lastprofil	-	L	L	L
		Warmwasserbereitungs-Energieeffizienz (η_{wh})	%	125	125	125
		SOP _{DHW}	-	2,89	2,89	2,89
		Warmwasserbereitungs-Energieeffizienzklasse	-	A+	A+	A+
	Wärmeres Klima	Angegebenes Lastprofil	-	L	L	L
		Warmwasserbereitungs-Energieeffizienz (η_{wh})	%	156	156	156
		SOP _{DHW}	-	3,61	3,61	3,61
	Kälteres Klima	Warmwasserbereitungs-Energieeffizienzklasse	-	-	-	-
		Angegebenes Lastprofil	-	L	L	L
		Warmwasserbereitungs-Energieeffizienz (η_{wh})	%	106	106	106
		SOP _{DHW}	-	2,44	2,44	2,44
		Warmwasserbereitungs-Energieeffizienzklasse	-	-	-	-

Nennleistung und Nennaufnahmeleistung

Beschreibung		Außenlufttemperatur (DB)	Wasseraustritts-temperatur (DB)	Außengerät	HU051MR U44	HU071MR U44	HU091MR U44
					Innengerät	HN0916T NB1	
Nennleistung	Heizen	7 °C	35 °C	kW	5,50	7,00	9,00
		7 °C	55 °C		5,00	5,25	5,50
	Kühlen	35 °C	18 °C		5,50	7,00	9,00
Nominale Leistungsaufnahme	Heizen	7 °C	35 °C	kW	1,22	1,56	2,05
		7 °C	55 °C		1,92	2,02	2,12
	Kühlen	35 °C	18 °C		1,20	1,59	2,20
COP	Heizen	7 °C	35 °C	-	4,50	4,50	4,40
		7 °C	55 °C		2,60	2,60	2,60
EER	Kühlen	35 °C	18 °C	-	4,60	4,40	4,10

Pumpenleistung des Innengeräts

Pumpe				HN0916T NB1
Hauptpumpe	Modell			WILO
	Förderhöhe	Max.	m	7,7
	Leistungsaufnahme	Min. - Max.	W	7,5 - 75
Pumpe Tank	Modell			WILO
	Förderhöhe	Max.	m	5,7
	Leistungsaufnahme	Min. - Max.	W	45 - 85

PRODUKTSPEZIFIKATION

R32 IWT

Produktspezifikation (Außengerät)

Technische Spezifikation			Einheit	HU051MR U44	HU071MR U44	HU091MR U44
Betriebsbereich (Austrittswasser)	Heizen	Min. - Max.	°C	-25 ~ 35		
	Kühlen		°C	5 ~ 48		
Kompressor	Menge		EA	1		
	Typ		-	Hermetisch versiegelter Scrollkompressor		
Kältemittel	Typ		-	R32		
	GWP (Treibhauspotenzial)		-	675		
	Vorbefüllte Menge		g	1.500		
	t-CO ₂ -Äqu.		-	1,013		
Rohre Anschluss	Außendurchmesser	Gas	Zoll	5/8		
		Flüssigkeit	Zoll	3/8		
	Länge	Standard	m	5		
		Max.	m	50		
	Höhendifferenz	Max.	m	30		
	Länge der unbefüllten Leitung		m	10		
Zusätzliche Nachfüllmenge		g/m	30			
Nominale Wasserdurchflussmenge (bei Wasseraustrittstemperatur 35 °C)			L/Min.	15,81	20,12	25,87
Schalleistungspegel	Heizen	Nennwert	dB(A)	60		
Schalldruckpegel (bei 1 m)	Heizen	Nennwert	dB(A)	52		
Abmessungen	Einheit	B x H x T	mm	950 x 834 x 330		
Gewicht	Einheit		kg	60,0		
Stromversorgung	Spannung, Phase, Frequenz		V, Ph, Hz	230, 1, 50		
	Nominaler Betriebsstrom	Heizen	A	5,4	6,9	9,1
		Kühlen	A	5,3	7,1	9,8
	Empfohlener Schutzschalter			A	16	20
Verkabelung	Netzkabel (inkl. Masse, H07RN-F)		mm ² x Adern	4,0 x 3C		

Hinweis

- Aufgrund unserer ständigen Innovationen können sich technische Daten ohne Ankündigung ändern.
- Die Leitungsgröße muss den einschlägigen örtlichen und nationalen Bestimmungen entsprechen. Bei Elektroarbeiten und -installationen ist das Kapitel „Elektrische Merkmale“ zu beachten. Insbesondere sind das Stromversorgungskabel und der Schutzschalter dementsprechend auszuwählen.
- Schalleistungspegel gemessen bei Nennbedingungen in Hallräumen nach ISO 9614 Standard.
Diese Werte können sich entsprechend der Umgebungsbedingungen im Betrieb erhöhen.
Der Schalldruckpegel ist ein aus dem Schalleistungspegel nach der Entfernung umgerechneter Wert.
- Leistungen basieren auf folgenden Bedingungen (gemäß EN14511):
Die Länge der angeschlossenen Leitung ist die Standardlänge und der Höhenunterschied (Außen- - Innengerät) gleich 0 m.
- Dieses Produkt enthält fluoridierte Treibhausgase.

Produktspezifikation (Innengerät)

Beschreibung			Einheit	HN0916T NB1
Betriebsbereich (Austrittswasser)	Heizen	Min. - Max.	°C	15 ~ 65
	Kühlen	Min. - Max.	°C	5 ~ 27 (16~27) ²⁾
	Warmwasser ¹⁾	Min. - Max.	°C	15 ~ 80
Durchflusssensor	Messbereich	Min. - Max.	l/Min.	5 ~ 80
Sicherheitsventil	Heizkreislauf		bar	3
	Warmwasserkreislauf		bar	10
Ausdehnungsgefäß (Heizkreislauf)	Volumen		l	12
Leitungsanschlüsse	Kältemittelkreislauf	Gas (Außendurchm.)	Zoll	5/8"
		Flüssigkeit (Außendurchm.)	Zoll	3/8"
	Wasserkreislauf	Einlass	Zoll	1"
		Ausgang	Zoll	1"
	Warmwasserspeicher Wasserkreislauf	Kaltwasserzulauf	Zoll	3/4"
		Warmwasserausgang	Zoll	3/4"
Umwälzung	Zoll	3/4"		
Warmwasserspeicher	Wassermenge	Nennwert	l	200
	Interner Wärmeschutz-Grenzwert		°C	85
Schalleistungspegel			dB(A)	43
Abmessungen (B x H x T)	Einheit		mm	602 x 1.810 x 680
Gewicht (ohne Wasser)	Einheit		kg	140
Stromversorgung			V, Ph, Hz	230, 1, 50
Elektrische Heizung	Leistung		kW	1Ph: 2 / 4
	Stromversorgung		V, Ph, Hz	230, 1, 50

1) Der Warmwasserbetrieb bei 58 bis 80 °C ist nur dann verfügbar, wenn die Zusatzheizung in Betrieb ist.

2) Wenn der Gebläsekonvektor nicht genutzt wird.

Zubehörteile (optionales Zubehör)

Pufferspeicher für die Raumheizung



Als optionales Zubehör kann der Installateur einen 40l-Standardpufferspeicher für die Raumheizung einbauen. Er lässt sich problemlos in das Hauptgehäuse einpassen und kann auf der Rückseite des integrierten Wasserspeichers angebracht werden.

Pufferspeicher für die Raumheizung		Einheit	OSHB-40KT.AEU
Wassermenge		l	40
Abmessungen (B x H x T)		mm	518 x 560 x 175
Gewicht (ohne Wasser)	Produkt	kg	24

Ausdehnungsgefäß für Warmwasserspeicher



Als optionales Zubehör kann der Installateur ein 8l-Warmwasser-Ausdehnungsgefäß einbauen, der sich problemlos in das Innengerät einpassen lässt. Zu der Lieferung gehört auch ein Zubehör-Set mit Anschlusschlauch.

Ausdehnungsgefäß für Warmwasserspeicher		Einheit	OSHE-12KT.AEU
Ausdehnungsvolumen		l	8
Anschluss		Zoll	3/4
Max. Druck		bar	10
Vorbefüllung		bar	3
Abmessungen (B x H x T)		mm	416 x 238 x 502
Gewicht (ohne Wasser)	Produkt	kg	2,5

PRODUKTSPEZIFIKATION

Leistungstabelle für Heizbetrieb

Maximale Heizkapazität (Inklusiv Abtauung)

HU051MR U44 + HN0916T NB1

Außen-temperatur	LWT 30°C	LWT 35°C	LWT 40°C	LWT 45°C	LWT 50°C	LWT 55°C	LWT 60°C	LWT 65°C
	TC	TC	TC	TC	TC	TC	TC	TC
-25°C	4,02	3,90	3,78	3,66	-	-	-	-
-20°C	4,64	4,51	4,38	4,26	4,13	-	-	-
-15°C	5,26	5,12	4,99	4,85	4,72	4,58	-	-
-7°C	5,50	5,50	5,50	5,50	5,50	5,50	5,50	-
-4°C	5,50	5,50	5,50	5,50	5,50	5,50	5,50	-
-2°C	5,50	5,50	5,50	5,50	5,50	5,50	5,50	-
2°C	5,50	5,50	5,50	5,50	5,50	5,50	5,50	5,50
7°C	5,50	5,50	5,50	5,50	5,50	5,50	5,50	5,50
10°C	5,50	5,50	5,50	5,50	5,50	5,50	5,50	5,50
15°C	5,50	5,50	5,50	5,50	5,50	5,50	5,50	5,50
18°C	5,50	5,50	5,50	5,50	5,50	5,50	5,50	5,50
20°C	5,50	5,50	5,50	5,50	5,50	5,50	5,50	5,50
35°C	5,50	5,50	5,50	5,50	5,50	5,50	5,50	5,50

HU071MR U44 + HN0916T NB1

Außen-temperatur	LWT 30°C	LWT 35°C	LWT 40°C	LWT 45°C	LWT 50°C	LWT 55°C	LWT 60°C	LWT 65°C
	TC	TC	TC	TC	TC	TC	TC	TC
-25°C	5,00	4,85	4,71	4,56	-	-	-	-
-20°C	5,58	5,43	5,27	5,11	4,95	-	-	-
-15°C	6,17	6,00	5,83	5,66	5,49	5,32	-	-
-7°C	7,00	7,00	7,00	7,00	7,00	7,00	7,00	-
-4°C	7,00	7,00	7,00	7,00	7,00	7,00	7,00	-
-2°C	7,00	7,00	7,00	7,00	7,00	7,00	7,00	-
2°C	7,00	7,00	7,00	7,00	7,00	7,00	7,00	7,00
7°C	7,00	7,00	7,00	7,00	7,00	7,00	7,00	7,00
10°C	7,00	7,00	7,00	7,00	7,00	7,00	7,00	7,00
15°C	7,00	7,00	7,00	7,00	7,00	7,00	7,00	7,00
18°C	7,00	7,00	7,00	7,00	7,00	7,00	7,00	7,00
20°C	7,00	7,00	7,00	7,00	7,00	7,00	7,00	7,00
35°C	7,00	7,00	7,00	7,00	7,00	7,00	7,00	7,00

HU091MR U44 + HN0916T NB1

Außen-temperatur	LWT 30°C	LWT 35°C	LWT 40°C	LWT 45°C	LWT 50°C	LWT 55°C	LWT 60°C	LWT 65°C
	TC	TC	TC	TC	TC	TC	TC	TC
-25°C	6,40	6,20	6,00	5,80	-	-	-	-
-20°C	7,23	7,00	6,77	6,54	6,31	-	-	-
-15°C	8,06	7,80	7,54	7,28	7,02	6,76	-	-
-7°C	9,00	9,00	9,00	9,00	9,00	9,00	9,00	-
-4°C	9,00	9,00	9,00	9,00	9,00	9,00	9,00	-
-2°C	9,00	9,00	9,00	9,00	9,00	9,00	9,00	-
2°C	9,00	9,00	9,00	9,00	9,00	9,00	9,00	9,00
7°C	9,00	9,00	9,00	9,00	9,00	9,00	9,00	9,00
10°C	9,00	9,00	9,00	9,00	9,00	9,00	9,00	9,00
15°C	9,00	9,00	9,00	9,00	9,00	9,00	9,00	9,00
18°C	9,00	9,00	9,00	9,00	9,00	9,00	9,00	9,00
20°C	9,00	9,00	9,00	9,00	9,00	9,00	9,00	9,00
35°C	9,00	9,00	9,00	9,00	9,00	9,00	9,00	9,00

Note

1. DB: Trockentemperatur(°C), LWT Vorlauf-Temperatur), LPM: Liter pro Minute, TC: Totale Kapazität)

2. Eine direkte Interpolation ist zulässig. Nicht extrapolieren..

3. Messverfahren folgt nach EN-14511.

• Die Nennwerte basieren auf Standardbedingungen und können von dem Spezifikationen entnommen werden

• Die obigen Tabellenwerte stimmen möglicherweise nicht mit den Installationsbedingungen überein. Mit Ausnahme des Nennwerts kann die Leistung nicht garantiert werden

4. Bei Betrieb in den grau-schattierten Bereichen ist kein Dauerbetrieb garantiert.

Leistungstabelle für Kühlbetrieb

Maximale Kühlkapazität

HU051MR U44 + HN0916T NB1

Außen-temperatur	LWT 7°C	LWT 10°C	LWT 13°C	LWT 15°C	LWT 18°C	LWT 20°C	LWT 22°C
	TC	TC	TC	TC	TC	TC	TC
10°C	6,42	6,95	7,49	7,85	8,39	8,75	9,11
20°C	6,05	6,37	6,70	6,91	7,23	7,45	7,66
30°C	5,68	5,79	5,90	5,97	6,08	6,15	6,22
35°C	5,50	5,50	5,50	5,50	5,50	5,50	5,50
40°C	5,32	5,34	5,35	5,37	5,38	5,40	5,41
45°C	5,13	5,17	5,21	5,23	5,27	5,29	5,32

HU071MR U44 + HN0916T NB1

Außen-temperatur	LWT 7°C	LWT 10°C	LWT 13°C	LWT 15°C	LWT 18°C	LWT 20°C	LWT 22°C
	TC	TC	TC	TC	TC	TC	TC
10°C	8,17	8,85	9,54	9,99	10,68	11,13	11,59
20°C	7,70	8,11	8,52	8,80	9,21	9,48	9,75
30°C	7,23	7,37	7,51	7,60	7,74	7,83	7,92
35°C	7,00	7,00	7,00	7,00	7,00	7,00	7,00
40°C	6,77	6,79	6,81	6,83	6,85	6,87	6,88
45°C	6,53	6,58	6,63	6,66	6,70	6,74	6,77

HU091MR U44 + HN0916T NB1

Außen-temperatur	LWT 7°C	LWT 10°C	LWT 13°C	LWT 15°C	LWT 18°C	LWT 20°C	LWT 22°C
	TC	TC	TC	TC	TC	TC	TC
10°C	10,50	11,38	12,26	12,85	13,73	14,31	14,90
20°C	9,90	10,43	10,96	11,31	11,84	12,19	12,54
30°C	9,30	9,48	9,65	9,77	9,95	10,06	10,18
35°C	9,00	9,00	9,00	9,00	9,00	9,00	9,00
40°C	8,70	8,73	8,76	8,78	8,81	8,83	8,85
45°C	8,40	8,46	8,52	8,56	8,62	8,66	8,70

Note

1. DB: Trockentemperatur(°C), LWT Vorlauf-Temperatur), LPM: Liter pro Minute, TC: Totale Kapazität)

2. Eine direkte Interpolation ist zulässig. Nicht extrapolieren..

3. Messverfahren folgt nach EN-14511.

- Die Nennwerte basieren auf Standardbedingungen und können von dem Spezifikationen entnommen werden
- Die obigen Tabellenwerte stimmen möglicherweise nicht mit den Installationsbedingungen überein. Mit Ausnahme des Nennwerts kann die Leistung nicht garantiert werden

PRODUKTSPEZIFIKATION

Zeichnungen

Kategorie	Einheit	Modellname		
		Leistung (kW)		
		5,5	7,0	9,0
1-Phasen-Modell 230 V, 1Ph, 50 Hz	Außengerät	HU051MR U44	HU071MR U44	HU091MR U44
	Innengerät	HN0916T NB1		

HU051MR U44 / HU071MR U44 / HU091MR U44

[Einheit: mm]

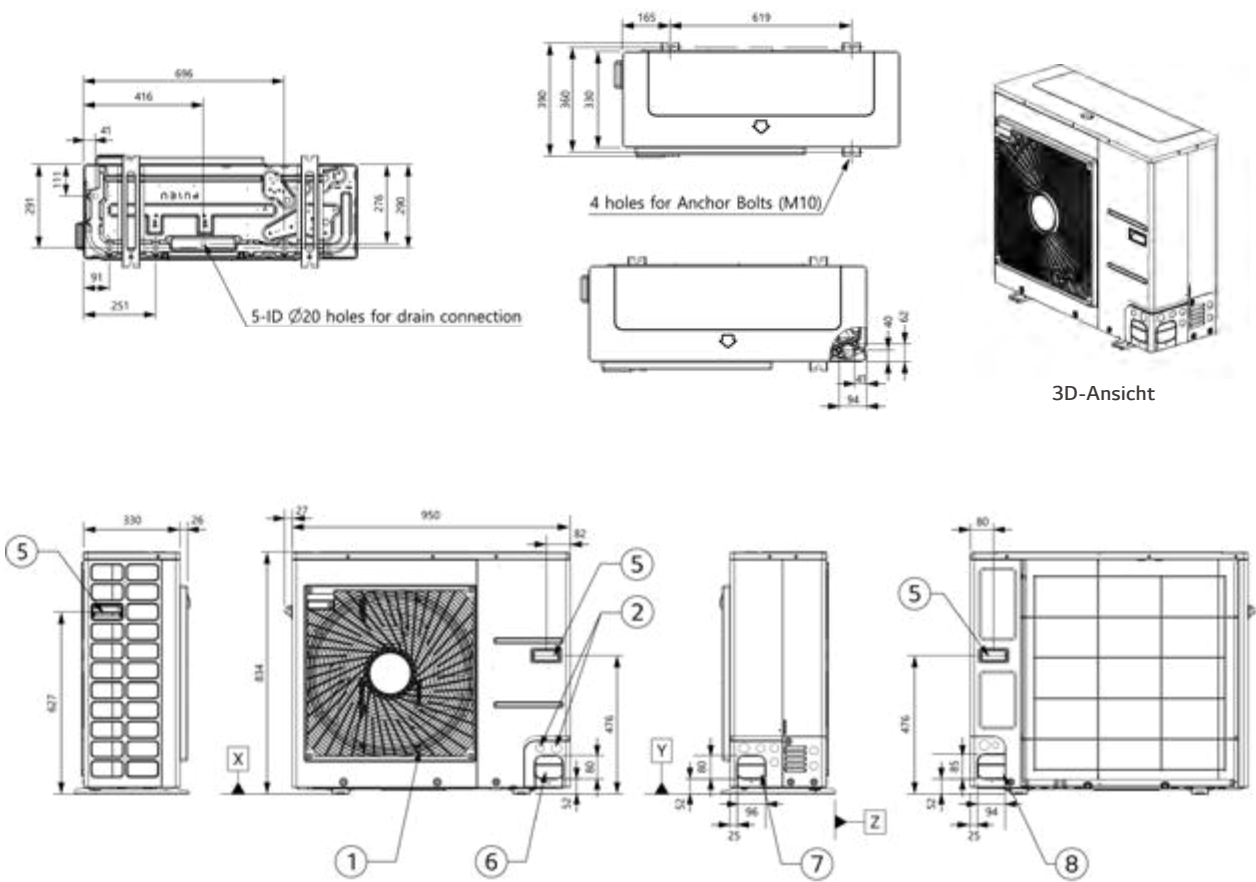

Nr.	Teilname	Beschreibung
1	Luftauslass	-
2	Netz- und Kommunikationskabelöffnung	-
3	Gasleitungsanschluss	Bördelverbindung
4	Flüssigkeitsleitungsanschluss	Bördelverbindung
5	Griff	-
6	Rohrführungsöffnung (vorne)	-
7	Rohrführungsöffnung (seitlich)	-
8	Rohrführungsöffnung (hinten)	-

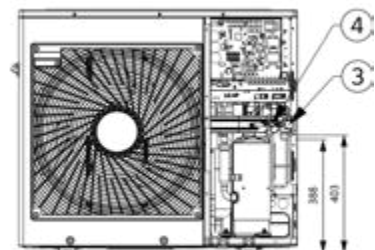

Anschluss für Rohrleitungen

HN0916T NB1

[Einheit: mm]

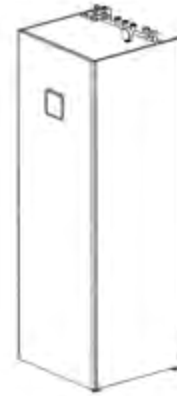
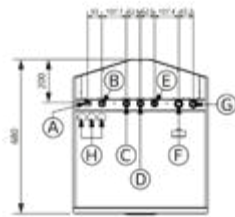

3D-Ansicht

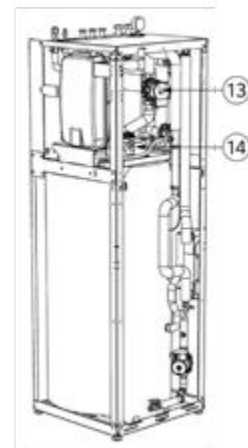
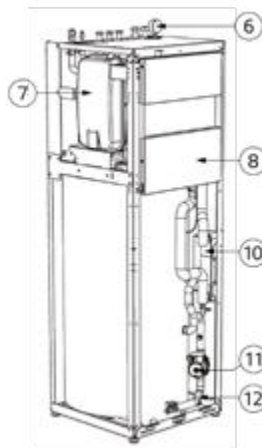
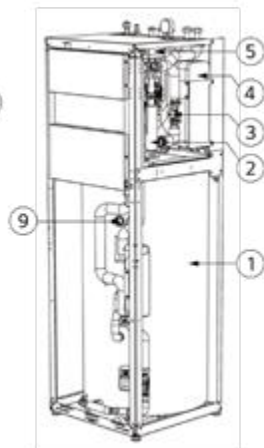
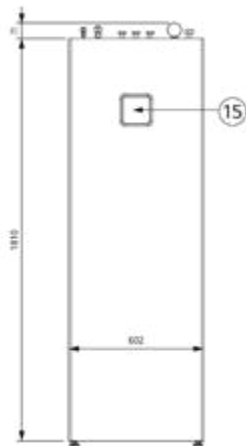

Nr.	Teilename	Beschreibung	Nr.	Beschreibung
1	Warmwasserspeicher	Warmwasserspeicher (200L)	A	G5/8-Zoll-Kühlgasleitung
2	Heizung	Elektrische Zusatzheizung (6 kW)	B	G3/8-Zoll-Kühlflüssigkeitsleitung
3	Durchflusssensor	SIKA VVXC9SNBUC00252P	C	G3/4-Zoll-Warmwasserausgang
4	Wärmetauscher	Plattenwärmetauscher (Kältemittel/Wasser)	D	G3/4-Zoll-Kaltwasserzulauf
5	3-Wege-Ventil	3-Wege-Ventil (Warmwasser/Heizung)	E	G3/4-Zoll-Warmwasser-Umwälzung
6	Druckmesser	Druckmesser	F	G1-Zoll-Heizkreislauf
7	Ausdehnungsgefäß (12L)	Ausdehnungsgefäß für Heizung	G	G1-Zoll-Heizkreislaufausgang
8	Steuerungskasten	Platine und Klemmleisten	H	Kabeldurchführungen
9	Magnesiumanode	zum Schutz vor Korrosion		
10	Wärmetauscher	Plattenwärmetauscher (Wasser/Warmwasser)		
11	Wasserpumpe	Ladepumpe für Warmwasserspeicher		
12	Warmwasserabscheider	Warmwasserabscheider		
13	Wasserpumpe	Hauptumwälzpumpe		
14	Halterung	für Warmwasser-Ausdehnungsgefäß (Zubehör)		
15	Fernbedienung	Eingebaute Fernbedienung		

THERMA VTM

R410A SPLIT

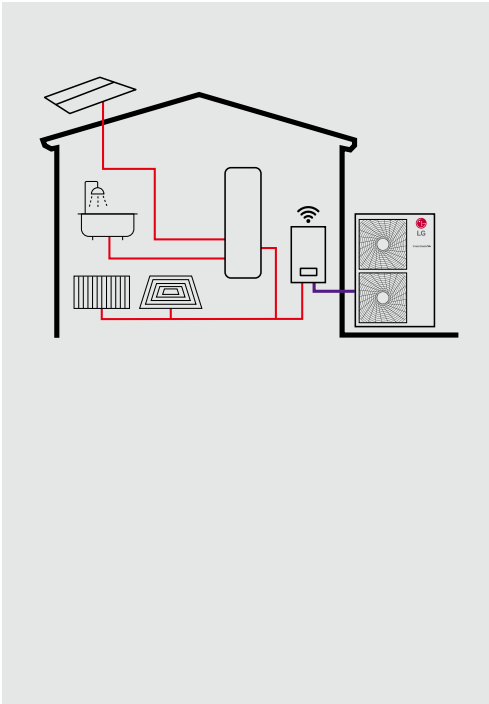

Herausragende Leistung und Effizienz



Doppel-Rotations-Kompressor



R410A Kältemittel



Großer Betriebsbereich (bis 57%)



Gold Fin Wärmetauscher



Solarthermie



Intelligentes Stromnetz (Energienstatus)

Anwenderkomfort



Intuitive Schnittstelle



LG ThinQ



2. Kreis



Mehrere Steuerungsoptionen



Heizkessel eines Fremd-anbieters



Saisonaler Automatikbetrieb



Niedriger Geräuschmodus

Einfache Installation und Wartung



LG-Heizungs-konfigurator



Clip-anschluss



Flexibles Leitungs-Design

* Für die detaillierte Beschreibung jeder Funktion siehe Seite 26 bis 43.

Energieeffizienzklasse

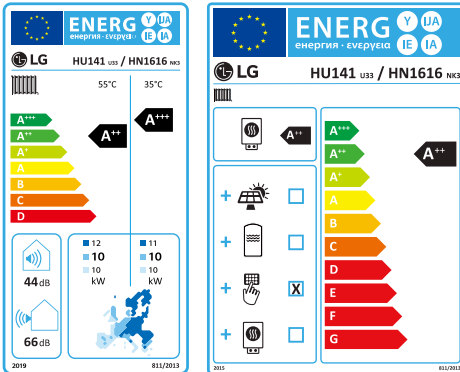

* Modell mit 14 kW 1Ph.

* Skala A+++ bis D.

Split Hydrobox-Konzept

Die LG THERMA V R410A Split in Hydrobox-Bauweise hat separate, durch Kältemittelleitungen verbundene Innen- und Außengeräte. Hydraulische Komponenten wie Plattenwärmetauscher, Ausdehnungsgefäß und Wasserpumpe sind im Innengerät untergebracht, weswegen die Einheit auch Außentemperaturen unter dem Gefrierpunkt aushält.



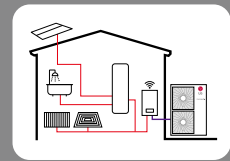

Leistungsbereich (Heizen und Kühlen)

R410A Split

Leistungsbereich [kW]	12	14	16
Heizleistung	● (12,0)	● (14,0)	● (16,0)
Kühlleistung	● (10,4)	● (12,0)	● (13,0)

Betriebsbereich (Heizen und Kühlen)

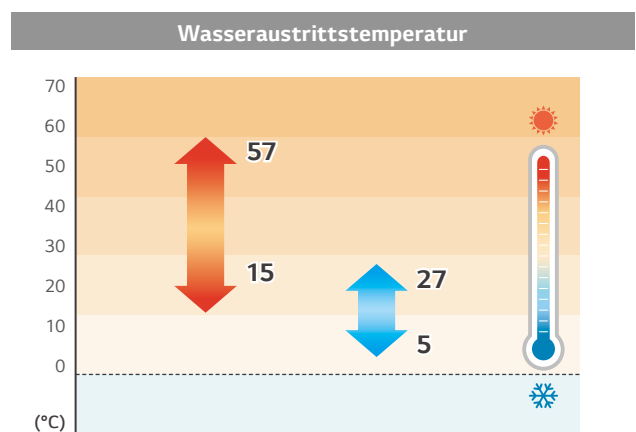
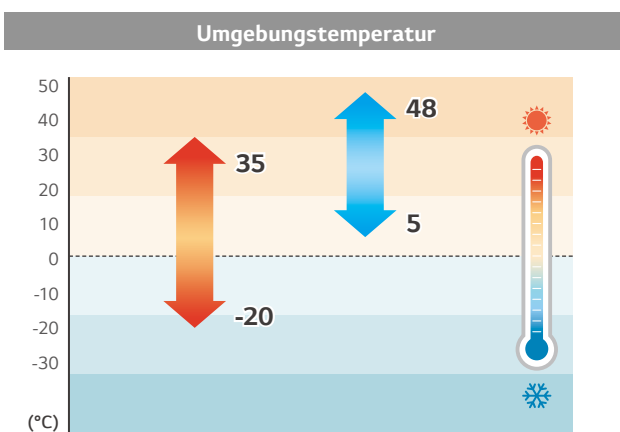

PRODUKTEIGENSCHAFTEN

Hohe Energieeffizienz

Die Energieeffizienz-Richtlinie ist ein Schlüsselfaktor bei der Auswahl eines Heizgerätes auf dem europäischen Heizungsmarkt. Die R410A Split hat die Energieeffizienzklasse (nach ErP) von A+++ (außer dem Modell mit 16 kW).

SCOP

• Max. 7 % SCOP-Verbesserung

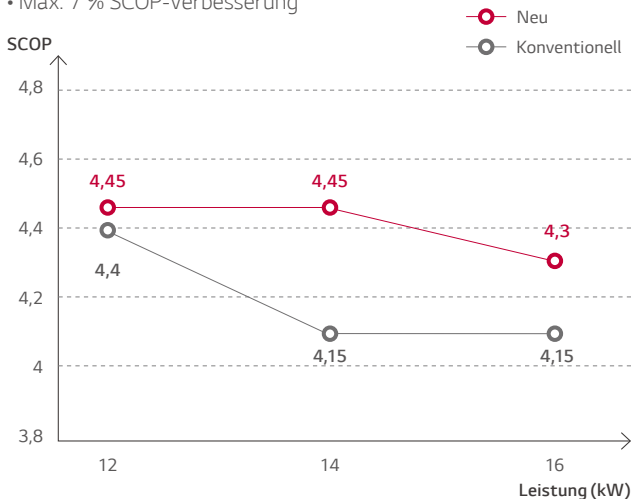

ErP-Energieeffizienzklasse

Heizen

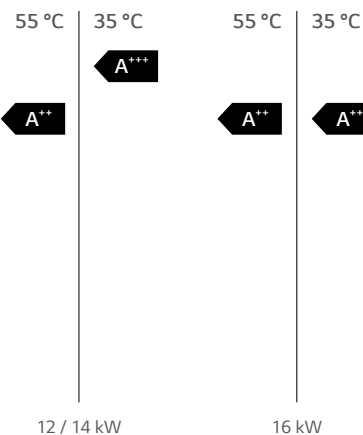

* Testbedingung

Das Testverfahren entspricht EN14825 (niedrige Durchschnittstemperatur), auf der Grundlage einer einphasigen Modellreihe.

Energieeffizienz bei -2 °C

Die Energieeffizienz ist höher als bei anderen Geräten. (Bedingung: Umgebungstemp. -2 °C/Austrittswasser temp. 55°C)

Heizung COP (A -2 / W55)

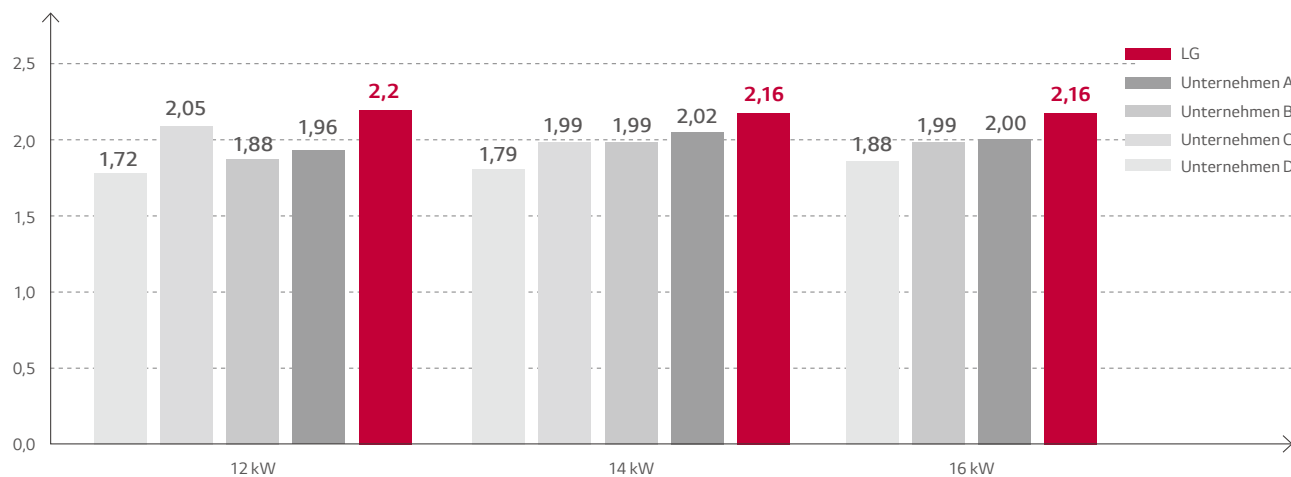

* Spitzenwert / Split-Modelle

BLDC-Kompressor (bürstenloser Gleichstrommotor)

Die THERMA V ist mit einem BLDC-Kompressor mit einem starken Neodym-Magneten ausgestattet. Im Vergleich zum Standard-AC-Inverter wurde die Effizienz des Kompressors verbessert und hinsichtlich der saisonalen Effizienz optimiert.

- Minimierte Ölzirkulation
- Hocheffizienter Motor
- Optimierte Kompression
- Optimierter Schwingungs- und Geräuschpegel
- Hohe Zuverlässigkeit

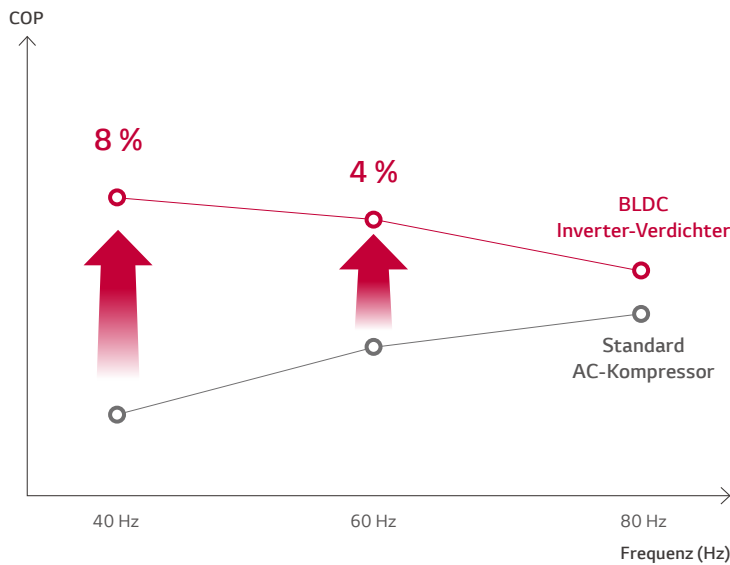

Korrosionsbeständiger Wärmetauscher

Der Außen-Wärmetauscher ist auf der Aluminiumspule mit einem goldfarbenen Epoxidverfahren als Korrosionsschutz beschichtet. Dieser weist auch über längere Zeit hervorragende Wärmeübertragungseigenschaften auf, wohingegen Spulen ohne Gold Fin™ aufgrund der Oberflächenkorrosion zunehmend an Effizienz verlieren. Gold Fin™ ist ganz besonders in Bereichen mit hoher Verschmutzung und Gebieten mit salzhaltiger Luft geeignet.

Aufbau der Lamellenwand

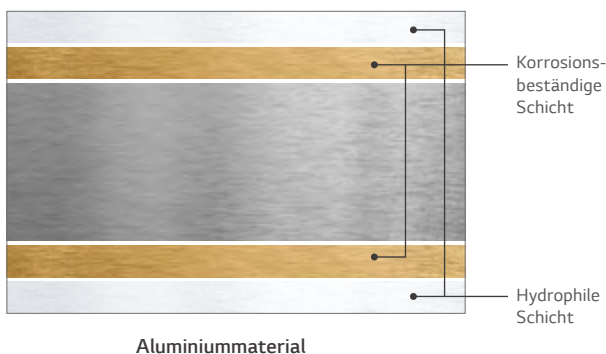

Salzsprühnebeltest über 15 Tage



- Gold Fin™ hat eine lange Lebensdauer und verbessert die hochwertige Ästhetik des Außengeräts.

PRODUKTSPEZIFIKATION

R410A Split Hydrobox-Typ

Innengerät

HN1616 NK3

HN1639 NK3

Außengerät

HU123 U33

HU143 U33

HU163 U33



011-1W0253



EHPA für
Österreich, Schweiz
und Deutschland



R410A



- Hohe Energieeffizienz (SCOP bis zu 4,45 / A+++)
- Max. 57 °C Wasseraustrittstemperatur
- Intuitive Schnittstelle
- LG ThinQ
- Gold Fin Wärmetauscher
- KEYMARK / EHPA¹⁾ Zertifizierung / MCS / Eurovent-Zertifizierung

1) Von EHPA zugelassenes Modell: HU123 U33, HU143 U33, HU163 U33.

Modellreihe

Kategorie	Einheit	Modellname		
		Leistung (kW)		
		12,0	14,0	16,0
3-Phasen-Modell 400 V, 3Ph, 50 Hz	Außengerät	HU123 U33	HU143 U33	HU163 U33
	Innengerät	HN1639 NK3		

Saisonale Energie

Beschreibung			Außengerät	HU121 U33	HU141 U33	HU161 U33
			Innengerät	HN1616 NK3		
Raumheizung (gemäß EN14825)	Vorlauftemperatur 35 °C	SCOP	-	4,45	4,45	4,30
		Saisonale Raumheizungseffizienz (η_s)	%	175	175	169
		Saisonale Raumheizungseff. Energieeffizienzklasse (Skala A+++ bis D)	-	A+++	A+++	A++
	Vorlauftemperatur 55 °C	SCOP	-	3,32	3,32	3,32
		Saisonale Raumheizungseffizienz (η_s)	%	130	130	130
		Saisonale Raumheizungseff. Energieeffizienzklasse (Skala A+++ bis D)	-	A++	A++	A++

Nennleistung und Nennaufnahmeleistung

Beschreibung		Außenlufttemperatur (DB)	Wasseraustrittstemperatur (DB)	Außengerät	HU123 U33	HU143 U33	HU163 U33
				Innen-Einheit	HN1639 NK3		
Nennleistung	Heizen	7 °C	35 °C	kW	12,00	14,00	16,00
		7 °C	55 °C		12,50	12,50	12,50
		2 °C	35 °C		10,33	10,83	11,95
	Kühlen	35 °C	18 °C		10,40	12,00	13,00
		35 °C	7 °C		7,94	8,50	8,92
Nominale Leistungsaufnahme	Heizen	7 °C	35 °C	kW	2,64	3,18	3,76
		7 °C	55 °C		4,94	4,94	4,94
		2 °C	35 °C		2,93	3,09	3,41
	Kühlen	35 °C	18 °C		2,60	3,08	3,60
		35 °C	7 °C		2,66	3,03	3,30
COP	Heizen	7 °C	35 °C	-	4,55	4,41	4,26
		7 °C	55 °C		2,53	2,53	2,53
		2 °C	35 °C		3,53	3,50	3,50
EER	Kühlen	35 °C	18 °C	-	4,00	3,90	3,61
		35 °C	7 °C		2,98	2,81	2,70

PRODUKTSPEZIFIKATION

R410A Split

Produktspezifikation (Außengerät)

Beschreibung			Einheit	HU123 U33	HU143 U33	HU163 U33
Betriebsbereich (Austrittswasser)	Heizen	Min. – Max.	°C	-20 ~ 35		
	Kühlen		°C	5 ~ 48		
Kompressor	Menge		EA	1		
	Typ		-	Hermetisch versiegelter Doppel-Rotationskompressor		
Kältemittel-	Typ		-	R410A		
	GWP (Treibhauspotenzial)		-	2.087,5		
	Vorbefüllte Menge		g	2.300		
	t-CO ₂ -Äqu.		-	4,801		
Rohre Anschluss	Außen- durchmesser	Gas	Zoll	5/8		
		Flüssigkeit	Zoll	3/8		
	Länge	Standard	m	7,5		
		Max.	m	50		
	Höhendifferenz	Max.	m	30		
	Länge der unbefüllten Leitung		m	7,5		
Zusätzliche Nachfüllmenge		g/m	40			
Nominale Wasserdurchflussmenge (bei Wasseraustrittstemperatur 35 °C)			L/Min.	34,0	40,0	46,0
Schalleistungspegel	Heizen	Nennwert	dB(A)	66		
	Kühlen	Nennwert	dB(A)	58		
Abmessungen	Einheit	B x H x T	mm	950 x 1.380 x 330		
Gewicht	Einheit		kg	94,0		
Stromversorgung	Spannung, Phase, Frequenz		V, Ph, Hz	400, 3, 50		
	Nominaler Be- triebsstrom	Heizen	A	6,6	8,0	9,4
		Kühlen	A	6,5	7,7	9,0
	Empfohlener Schutzschalter		A	20		
Verkabelung	Netzkabel (einschließlich Masse, H07RN-F)		mm ² x Adern	2,5 x 5C		

Hinweis

- Aufgrund unserer ständigen Innovationen können sich technische Daten ohne Ankündigung ändern.
- Die Leitungsgröße muss den einschlägigen örtlichen und nationalen Bestimmungen entsprechen. Bei Elektroarbeiten und -installationen ist das Kapitel „Elektrische Merkmale“ zu beachten. Insbesondere sind das Stromversorgungskabel und der Schutzschalter dementsprechend auszuwählen.
- Schalleistungspegel gemessen bei Nennbedingungen in Hallräumen nach ISO 9614 Standard.
Diese Werte können sich entsprechend der Umgebungsbedingungen im Betrieb erhöhen.
Der Schalldruckpegel ist ein aus dem Schalleistungspegel nach der Entfernung umgerechneter Wert.
- Leistungen basieren auf folgenden Bedingungen (gemäß EN14511):
Die Länge der angeschlossenen Leitung ist die Standardlänge und der Höhenunterschied (Außen- - Innengerät) gleich 0 m.
- Dieses Produkt enthält fluoridierte Treibhausgase.

Produktspezifikation (Innengerät)

Technische Spezifikation			Einheit	HN1616 NK3	HN1639 NK3	
Betriebsbereich (Austrittswasser)	Heizen	Min. - Max.	°C	15 ~ 57		
	Kühlen			5 ~ 27 (16 ~ 27) ²⁾		
	Warmwasser ¹⁾			15 ~ 80		
Leitungsanschlüsse	Wasserkreislauf	Einlass	Zoll	1"		
		Ausgang	Zoll	1"		
	Kältemittelkreislauf	Gas	Zoll	5/8		
		Flüssigkeit	Zoll	3/8		
Schalleistungspegel	Heizen	Nennwert	dB(A)		44	
Abmessungen	Einheit	B x H x T	mm			490 x 850 x 315
Gewicht	Einheit			kg	42,2	45,0
Elektrische Spezifikation			Einheit	HN1616 NK3	HN1639 NK3	
Verkabelung	Netz- und Kommunikationskabel (inkl. Masse, H07RN-F)		mm ² x Adern	0,75 x 4C		
Zusatzheizung	Typ			-	Ummantelung	Ummantelung
	Anzahl der Heizspiralen			EA	2	3
	Leistungskombination			kW	3,0 + 3,0	3,0 + 3,0 + 3,0
	Betrieb			-	Automatik	Automatik
	Heizschritte			Schritt	2	2
	Stromversorgung			V, Ph, Hz	230, 1, 50	230, 1, 50
	Nennstrom			A	25,0	13,0
	Netzkabel (inkl. Masse, H07RN-F)			mm ² x Adern	4,0 x 3C	2,5 x 4C

1) Der Warmwasserbetrieb bei 58 bis 80 °C ist nur dann verfügbar, wenn die Zusatzheizung in Betrieb ist.

2) Wenn der Gebläsekonvektor nicht genutzt wird.

PRODUKTSPEZIFIKATION

Leistungstabelle für Heizbetrieb

Maximale Heizkapazität (Inklusiv Abtauung)

HU123 U33 + HN1639 NK3

Außen-temperatur	LWT 30°C	LWT 35°C	LWT 40°C	LWT 45°C	LWT 50°C	LWT 55°C
	TC	TC	TC	TC	TC	TC
-20°C	10,89	11,00	11,37	11,74	-	-
-15°C	10,89	11,00	11,37	11,74	10,99	-
-7°C	10,89	11,00	11,37	11,74	11,72	11,09
-4°C	10,66	10,77	11,17	11,58	11,83	11,35
-2°C	10,54	10,65	11,07	11,49	11,89	11,53
2°C	10,22	10,33	10,79	11,26	11,74	11,88
7°C	11,88	12,00	12,13	12,25	12,38	12,50
10°C	12,03	12,16	12,28	12,41	12,54	12,66
15°C	12,29	12,42	12,55	12,67	12,80	12,93
18°C	12,44	12,57	12,70	12,83	12,96	13,10

HU143 U33 + HN1639 NK3

Außen-temperatur	LWT 30°C	LWT 35°C	LWT 40°C	LWT 45°C	LWT 50°C	LWT 55°C
	TC	TC	TC	TC	TC	TC
-20°C	12,24	11,92	11,61	11,08	-	-
-15°C	12,47	12,14	11,96	11,56	10,99	-
-7°C	12,83	12,50	12,31	12,12	11,72	11,09
-4°C	12,28	11,96	11,95	11,93	11,83	11,35
-2°C	12,01	11,70	11,79	11,85	11,89	11,53
2°C	11,12	10,83	11,20	11,53	11,82	11,88
7°C	14,38	14,00	13,63	13,25	12,88	12,50
10°C	14,66	14,28	13,90	13,52	13,13	12,75
15°C	15,15	14,75	14,36	13,96	13,57	13,17
18°C	15,44	15,03	14,63	14,23	13,83	13,42

HU163 U33 + HN1639 NK3

Außen-temperatur	LWT 30°C	LWT 35°C	LWT 40°C	LWT 45°C	LWT 50°C	LWT 55°C
	TC	TC	TC	TC	TC	TC
-20°C	12,79	12,13	11,61	11,08	-	-
-15°C	13,35	12,65	12,12	11,56	10,99	-
-7°C	14,24	13,50	12,93	12,34	11,72	11,09
-4°C	13,73	13,02	12,67	12,27	11,83	11,35
-2°C	13,37	12,68	12,48	12,22	11,89	11,53
2°C	12,60	11,95	12,07	12,09	12,03	11,88
7°C	16,88	16,00	15,13	14,25	13,38	12,50
10°C	17,38	16,48	15,58	14,68	13,78	12,88
15°C	18,23	17,28	16,34	15,39	14,45	13,50
18°C	18,73	17,76	16,79	15,82	14,85	13,88

Note

1. DB: Trockentemperatur(°C), LWT Vorlauf-Temperatur) , LPM : Liter pro Minute , TC: Totale Kapazität)

2. Eine direkte Interpolation ist zulässig. Nicht extrapolieren..

3. Messverfahren folgt nach EN-14511.

• Die Nennwerte basieren auf Standardbedingungen und können von dem Spezifikationen entnommen werden

• Die obigen Tabellenwerte stimmen möglicherweise nicht mit den Installationsbedingungen überein. Mit Ausnahme des Nennwerts kann die Leistung nicht garantiert werden

4. Bei Betrieb in den grau-schattierten Bereichen ist kein Dauerbetrieb garantiert.

Leistungstabelle für Kühlbetrieb

Maximale Kühlkapazität

HU123 U33 + HN1639 NK3

Außen-temperatur	LWT 7°C	LWT 10°C	LWT 13°C	LWT 15°C	LWT 18°C	LWT 20°C	LWT 22°C
	TC	TC	TC	TC	TC	TC	TC
20°C	7,60	8,55	9,51	10,33	11,19	11,98	-
30°C	8,62	9,05	9,78	10,67	10,90	11,37	-
35°C	7,94	8,66	9,33	10,10	10,40	10,75	11,16
40°C	7,56	8,02	8,81	9,36	9,54	9,89	10,28
45°C	6,38	7,08	7,79	8,44	9,14	9,44	9,73

HU143 U33 + HN1639 NK3

Außen-temperatur	LWT 7°C	LWT 10°C	LWT 13°C	LWT 15°C	LWT 18°C	LWT 20°C	LWT 22°C
	TC	TC	TC	TC	TC	TC	TC
20°C	8,13	9,87	10,97	11,92	12,91	13,82	-
30°C	9,24	10,44	11,29	12,31	12,58	13,12	-
35°C	8,50	9,99	10,76	11,65	12,00	12,40	12,88
40°C	8,10	9,25	10,17	10,80	11,01	11,42	11,86
45°C	7,17	8,17	8,99	9,73	10,55	10,89	11,23

HU163 U33 + HN1639 NK3

Außen-temperatur	LWT 7°C	LWT 10°C	LWT 13°C	LWT 15°C	LWT 18°C	LWT 20°C	LWT 22°C
	TC	TC	TC	TC	TC	TC	TC
20°C	8,54	10,69	11,89	12,91	13,98	14,97	-
30°C	9,70	11,31	12,22	13,34	13,63	14,21	-
35°C	8,92	10,82	11,66	12,63	13,00	13,43	13,96
40°C	8,51	10,03	11,02	11,70	11,93	12,37	12,85
45°C	7,52	8,85	9,73	10,55	11,42	11,80	12,16

Note

1. DB: Trockentemperatur(°C), LWT Vorlauf-Temperatur) , LPM: Liter pro Minute , TC: Totale Kapazität)

2. Eine direkte Interpolation ist zulässig. Nicht extrapolieren..

3. Messverfahren folgt nach EN-14511.

- Die Nennwerte basieren auf Standardbedingungen und können von dem Spezifikationen entnommen werden
- Die obigen Tabellenwerte stimmen möglicherweise nicht mit den Installationsbedingungen überein. Mit Ausnahme des Nennwerts kann die Leistung nicht garantiert werden

PRODUKTSPEZIFIKATION

Zeichnungen

Kategorie	Einheit	Modellname		
		Leistung (kW)		
		12,0	14,0	16,0
3-Phasen-Modell 400 V, 3Ph, 50 Hz	Außengerät	HU123 U33	HU143 U33	HU163 U33
	Innengerät	HN1639 NK3		

HU123 U33 / HU143 U33 / HU163 U33

[Einheit: mm]

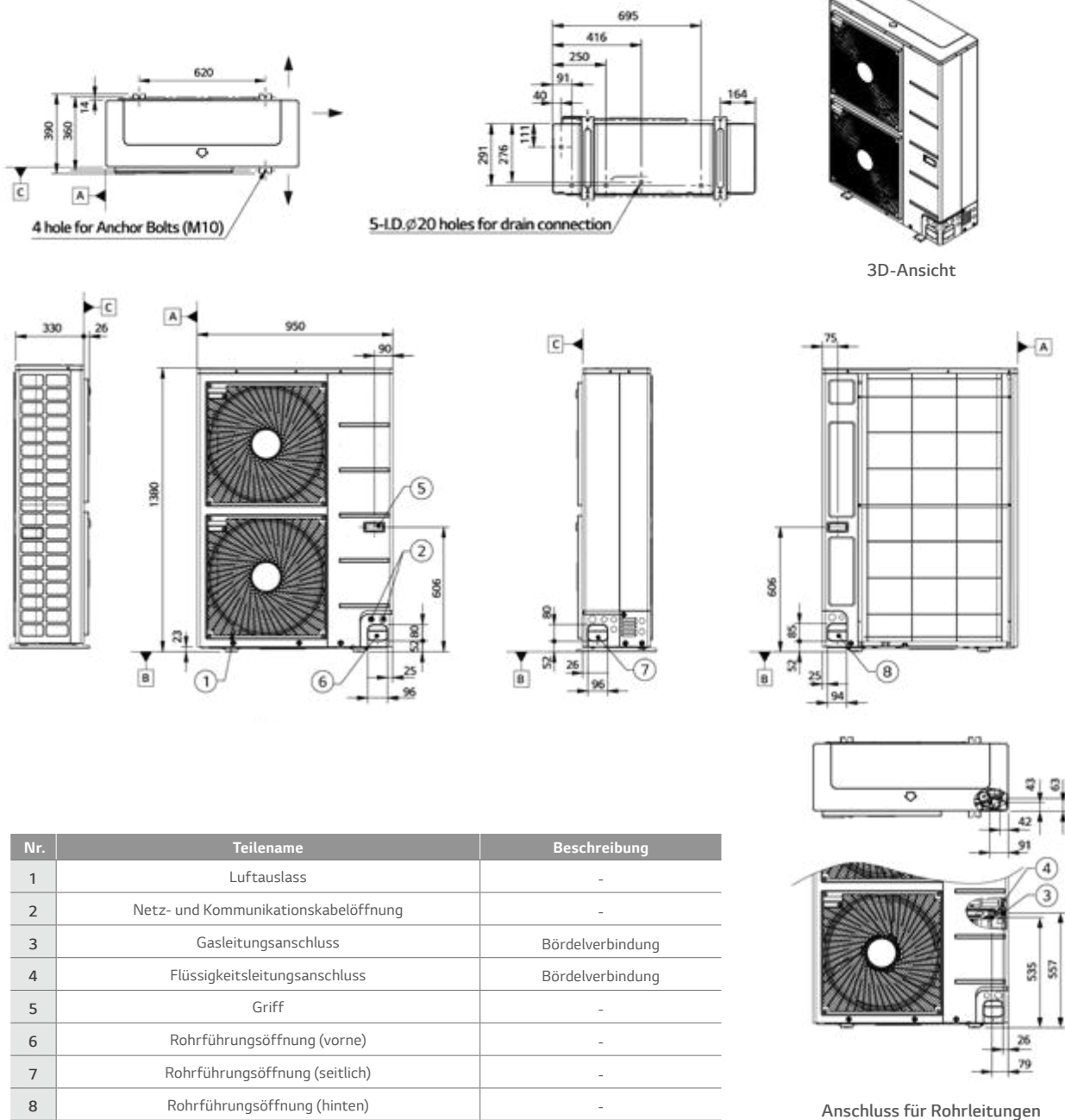

Nr.	Teilname	Beschreibung
1	Luftauslass	-
2	Netz- und Kommunikationskabelöffnung	-
3	Gasleitungsanschluss	Bördelverbindung
4	Flüssigkeitsleitungsanschluss	Bördelverbindung
5	Griff	-
6	Rohrführungsöffnung (vorne)	-
7	Rohrführungsöffnung (seitlich)	-
8	Rohrführungsöffnung (hinten)	-

HN1616 NK3 / HN1639 NK3

[Einheit: mm]

Außen

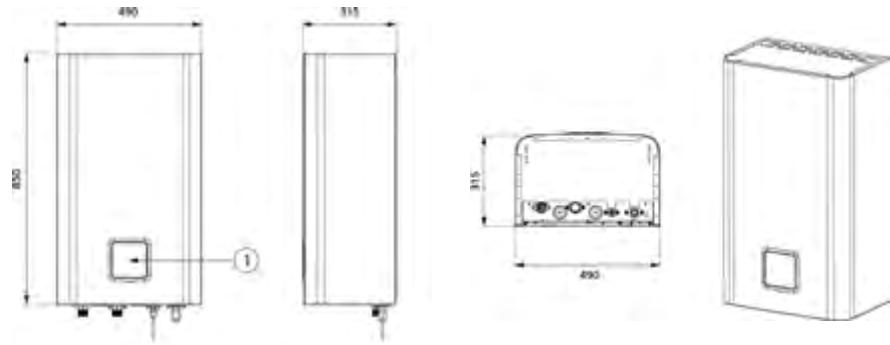

Nr.	Teilename	Beschreibung
1	Schalttafel	Eingebaute Fernbedienung

Innen

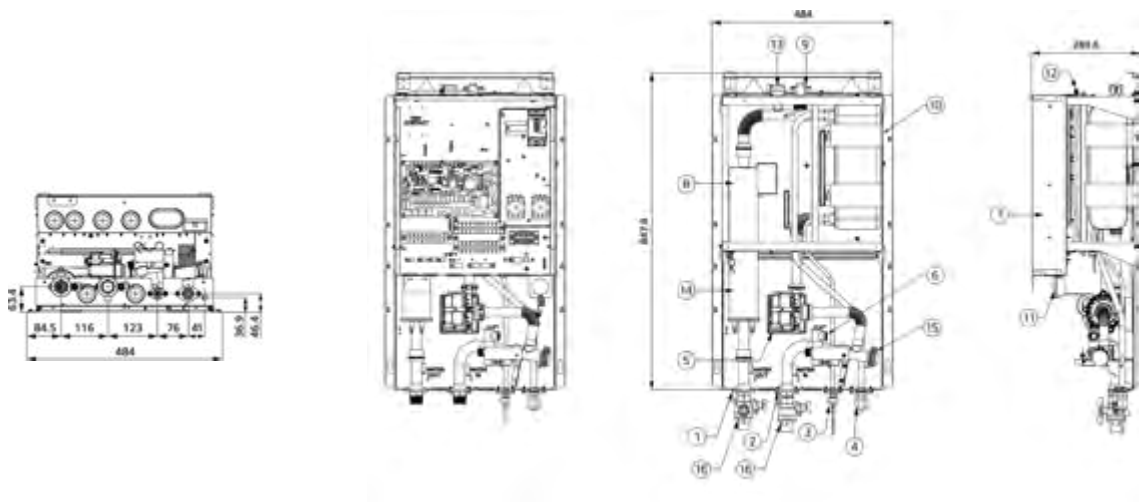

Nr.	Teilename	Beschreibung
1	Vorlauf (Wasser)	Verschraubung PT 1 Zoll
2	Rücklauf (Wasser)	Verschraubung PT 1 Zoll
3	Kältemittelleitung	Ø9,52 (mm)
4	Kältemittelleitung	Ø15,88 (mm)
5	Wasserpumpe	Max. Kopf 9,5 / 7 / 6 m
6	Sicherheitsventil	Offen bei Wasserdruck von 3 bar
7	Steuerungskasten	Platine und Klemmleisten
8	Thermo schalter	Abschaltung Leistungsaufnahme an elektrische Heizung bei 90 °C (manueller Rücklauf bei 55 °C)
9	Durchflussschalter	Mindestbetriebsbereich bei 15 L/Min.
10	Plattenwärmetauscher	Wärmeaustausch zwischen Kältemittel und Wasser
11	Druckmesser	Gibt den Druck des Kreislaufwassers an
12	Ausdehnungsgefäß	Änderung des Absorptionsvolumens des erwärmten Wassers
13	Entlüfter	Entlüftung beim Nachfüllen von Wasser
14	Elektrische Heizung	Bitte beachten Sie die untenstehende Seite „Modellname und zugehörige Informationen“
15	Abscheider	Herausfiltern und Schichten von Fremdkörpern im Kreislaufwasser
16	Absperrventil	Zum Ablassen oder Sperren von Wasser beim Leitungsanschluss

DUAL INVERTER R134A WARMWASSERWÄRMEPUMPE

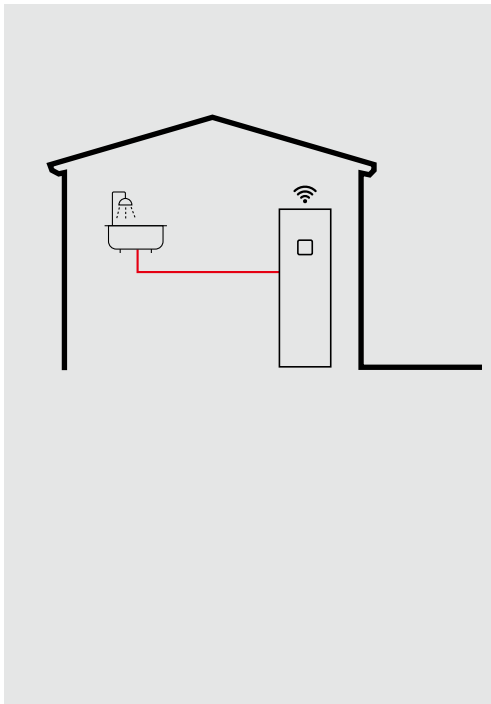

Herausragende Leistung und Effizienz



Anwenderkomfort



Einfache Installation und Wartung



* Für die detaillierte Beschreibung jeder Funktion siehe Seite 26 bis 43.

Energieeffizienzklasse

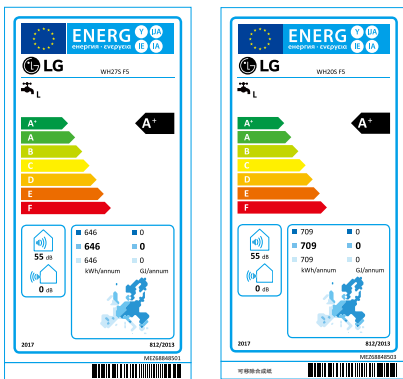

Warmwasserwärmepumpe Konzept

Der Dual Inverter Warmwassererwärmepumpe ist ein idealer Ersatz für die herkömmliche Gas/Öl/Electro Boildern für die Warmwasserversorgung im Haushalt. Zum Vergleich spart sie bis zu 75% ihrer Energiekosten durch Nutzung der Außenluft. Durch effiziente Nutzung der Wärmepumpen Technologie wird die niedrige Außentemperatur effizient in warmes Wasser umgewandelt. Für die schnelle Warmwasser Gewinnung bei leerem Tank, kann zusätzlich der Turbomodus aktiviert werden und die benötigte Wassertemperatur 25% - 30% schneller erreicht werden, als im Automatikmodus.

Konventionelle Systeme



Gas/Oil Boiler-Boiler
Elektro-Durchlauferhitzer

Die neue Lösung von LG

LG Dual Inverter
Warmwasser-
wärmepumpe



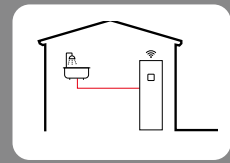

Energieeffizienz der Spitzenklasse

R134A Dual Inverter Warmwasserwärmepumpe

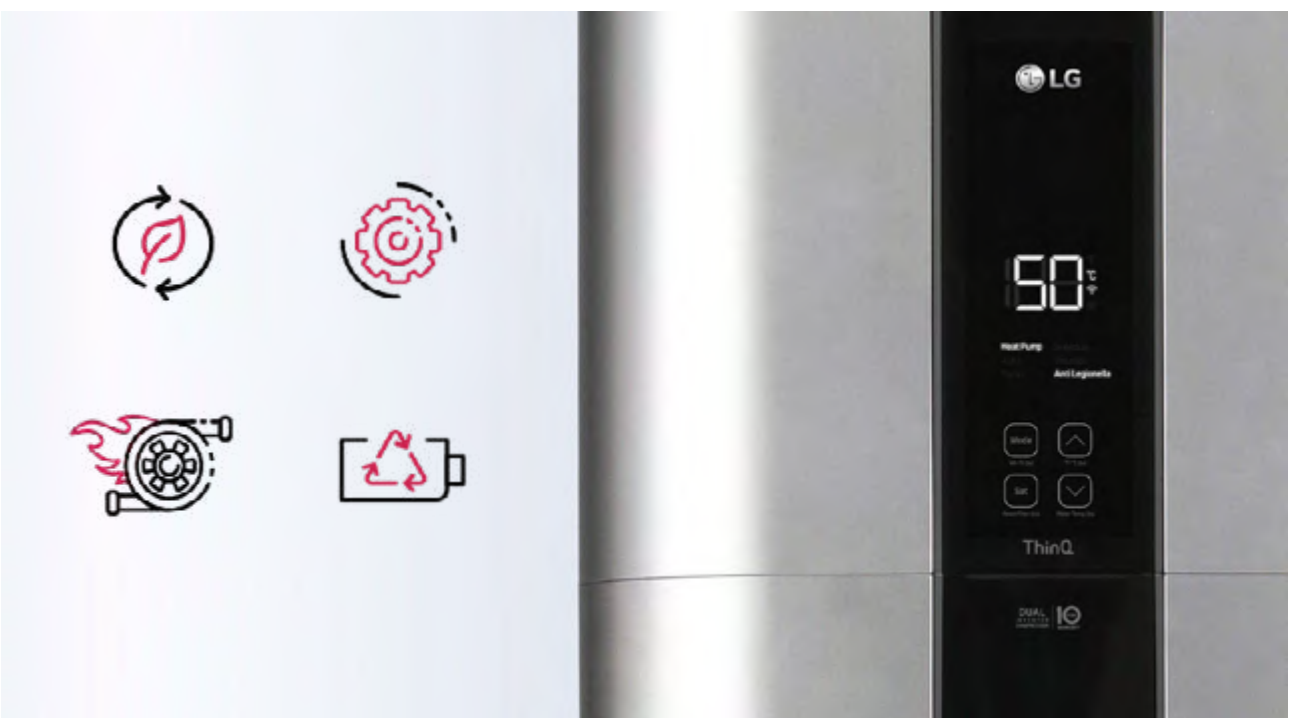

PRODUKTEIGENSCHAFTEN

Hohe Energieeffizienz

Der Warmwasserbereiter von LG verwendet erstmals die DUAL-Inverter Technologie. Mit COP 3,85 (270 l) und COP 3,6 (200 l) erreicht der Kompressor branchenweit klassenbeste Effizienz. Der DUAL-Inverter-Kompressor läuft mit niedriger Drehzahl (bis zu 10 Hz) und reduziert den Energieverbrauch gegenüber einem elektrischen Warmwasserbereiter (250 l, Klasse C) um mehr als 70 %.

- Max. 7% SCOP improvement

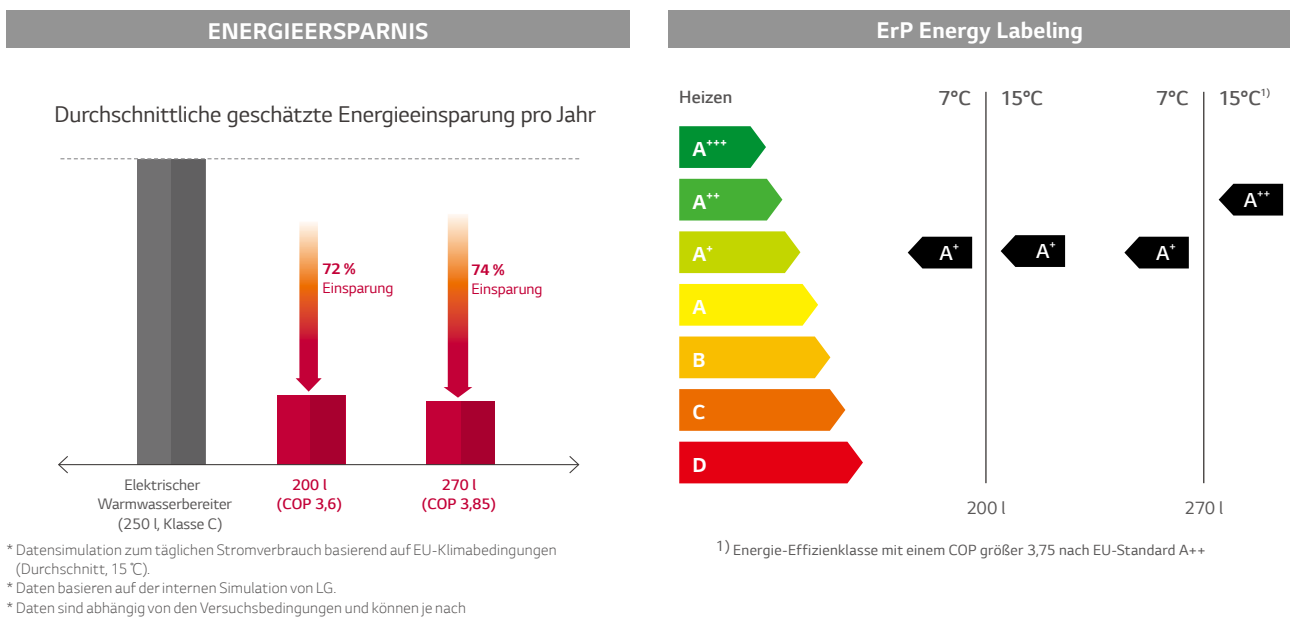

Schnelle und leistungsstarke Warmwasserbereitung

Turbo-Modus für sehr hohe Betriebsfrequenz (bis zu 80 Hz) bei gleichzeitigem Betrieb des Wasserbereiters. Die Zieltemperatur im Wasserspeicher wird 30 % schneller erreicht als im Automatik-Modus. Außerdem ist im Turbo-Modus die Wassertemperatur bei der Rückgewinnung eine Stunde nach dem Entleeren des Speichers um 25 % höher als im Automatikbetrieb.

Weiterer Vorteil ist die bestmögliche Ausfallsicherheit gewährleistet durch zwei Heizstäbe in Verbindung mit der integrierten Wärmepumpe. Fällt einer der Heizstäbe oder die Wärmepumpe aus, gewährleisten die anderen Komponenten den weiteren Betrieb.

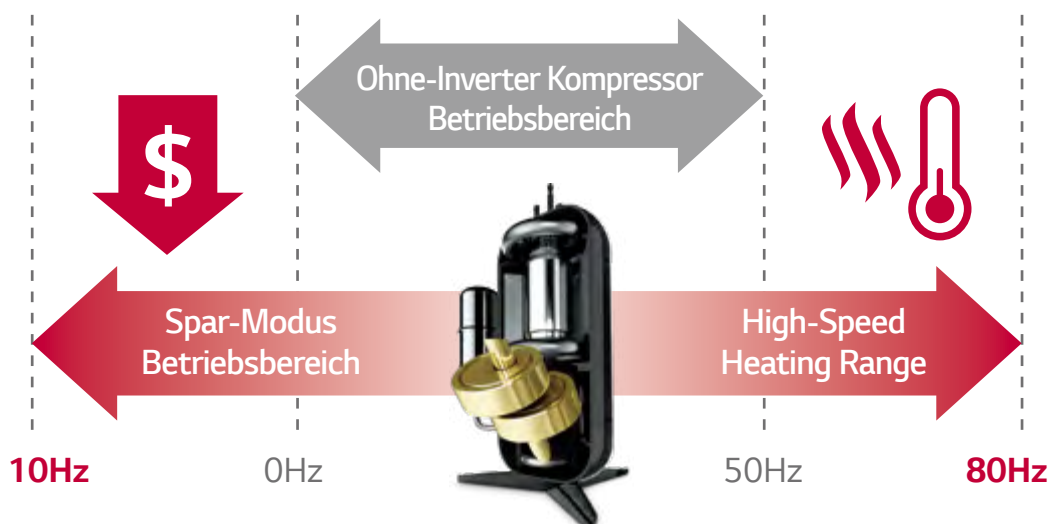

Geräuscharmer Betrieb

Dank BLDC-Lüftermotor und DUAL-Inverter-Kompressor wird der Geräuschpegel auf 53 dB(A) reduziert und sorgt auch bei Installationen in Innenräumen für eine geräuscharme und komfortable Umgebung.

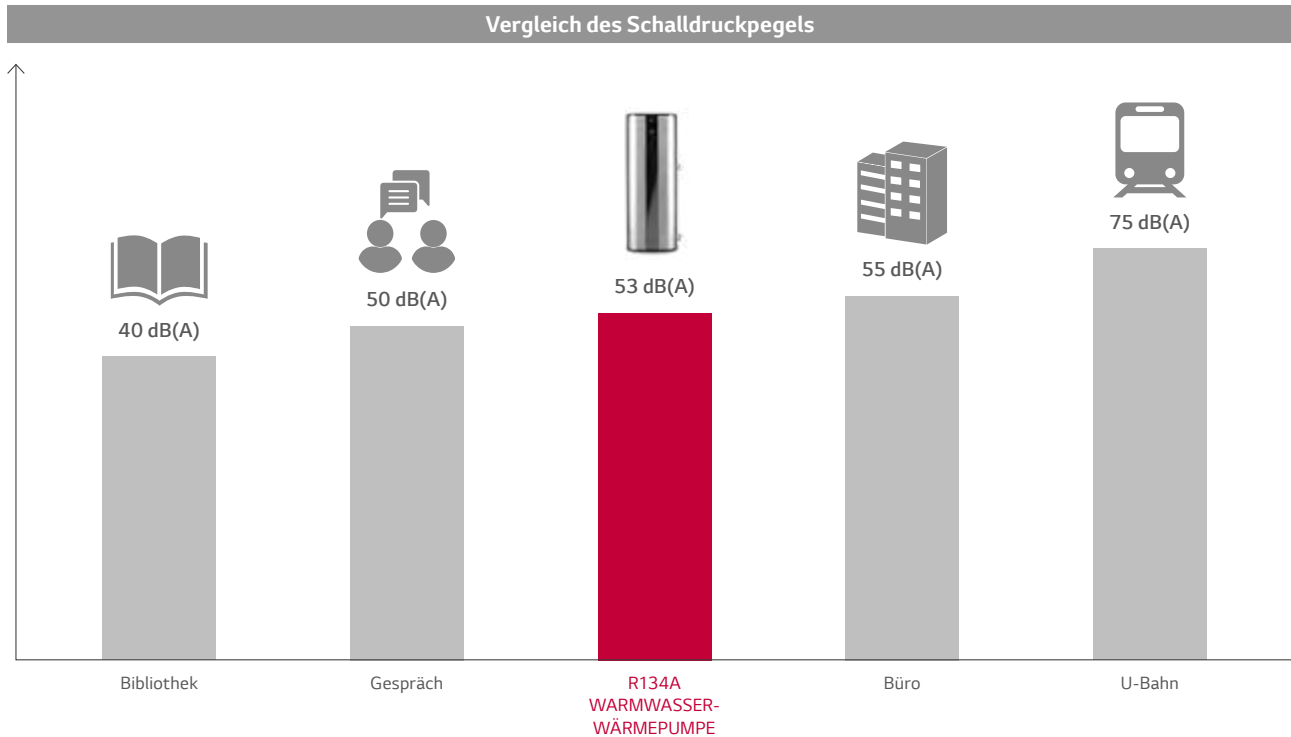

Einfache Bedienung und Installation

Das integrierte Wifi Modul ermöglicht die Steuerung sowie Diagnosen über das Smartphone. Mit der LG THINK Q APP wird die Überprüfung von Informationen wie z. B. aktuelle Wassertemperatur, Betriebsmodus einfach. Die Smart Diagnosis ermöglicht es den Benutzern, Einrichtung, Installation und Fehlerbehebung bequem von einem Smartphone aus zu überprüfen und den Monteur und Service Center direkt mitzuteilen.



PRODUKTSPEZIFIKATION

R134A Dual Inverter Warmwasserwärmepumpe

WH20S.F5
WH27S.F5



 LG ThinQ

Features

- Hohe Energieeffizienz (SCOP up to 4.45/A+)
- Kontinuierlicher Betrieb
- Gerüscharmer Betrieb (53 dBA)
- Intuitive Bedienung
- LG ThinQ Diagnose
- Wifi Steuerung
- Black Fin Wärmetauscher
- KEYMARK/EHPA¹ Zertifiziert/MCS/Eurovent Zertifiziert
- 10 Jahre Garantie auf dem Kompressor

Technische Daten Warmwasserwärmepumpe

Beschreibung		Einheit	WH20S	WH27S
Leistung	Volumen (Nominal)	l	200	270
Energieeffizienz ¹⁾	COP (7°C / 15°C)		3,30 / 3,50	3,45 / 3,85
Energieverbrauch	Jährlicher Energieverbrauch (7°C / 15°C)	kWh	756 / 709	712 / 646
Profil			Large	Large
Stromanschluss	Leistung Oberteil (230V)	kW	2	2
	Leistung Unterteil (230V)	kW	2	2
Energieeffizienzklasse (7°C / 15°C)		-	A+ / A+	A+ / A++ ²⁾
Stromversorgung		Ph, V, Hz	1 / 230 / 50	1 / 230 / 50
Spannungsbereich		V	195 ~ 265	195 ~ 265
Betriebsmodus			Turbo / Auto / HeatPump / Vacation	Turbo / Auto / HeatPump / Vacation
Luftstromwert	H / M	m ³ /min	6,7 / 4,4	6,7 / 4,4
	H / M	CFM	236,6 / 155,4	236,6 / 155,4
Schalldruckpegel	Auto	dB(A)+3	38	38
Schalleistungspegel		dB(A)	55	55
Abmessungen	Netto (W x H x D)	mm	580 x 1.625 x 582	580 x 2.008 x 582
Gewicht	Netto	kg	100	119
Dicke der Isolierung	Min. / Max.	mm	40 / 80	40 / 80
Betriebsbereich	Min. / Max.	°C	-5 / 48	-5 / 48
Farbe		-	Luxury Silver	Luxury Silver
Kompressor	Typ	-	Doppelt rotierend	Doppelt rotierend
	Garantie	Jahre	10	10
	Hersteller/ Ursprungsland	-	LG Electronics	LG Electronics
	Leistung	W	650 - 1.950	650 - 1.950
Auslegungsdruck (System)	oben	-	2,0MPa / 290 PSI	2,0MPa / 290 PSI
	unten	-	0,9MPa / 130.5 PSI	0,9MPa / 130.5 PSI
Max. Druck (Wassertank)		-	150 PSI (1034 kPa)	150 PSI (1034 kPa)
Stromkreisunterbrecher		A	15	15
Kondensatwasser Verbindung	I.D	mm	19, 12,7	19, 12,7
V40 (gemischtes Wasser bei 40°C)		l	260	360
Kältemittel	Typ	-	R134a	R134a
	Werksfüllung	kg	0,650	0,750
	GWP		1.430	1.430
	t-CO ₂ eq		0,930	1,073
Defrost-Methode		-	Rücklaufkreis	Rücklaufkreis
Anode			ICCP	ICCP
TP-Entlastungsventil		-	Ja	Ja
Wasseranschlussstelle		-	Seitig	Seitig
Größe des Wasseranschlusses		Zoll	G ¾ M	G ¾ M
Digitalanzeige		-	Ja	Ja
Wi-Fi (LG ThinQ) ³⁾		-	Ja	Ja
Tank Garantie		Jahre	10	10

1) Energieeffizienz der Warmwasserwärmepumpe (Im Auto Modus)

2) Das Energielabel mit der Bezeichnung A+ und mehr als COP 3.75 im EU-Standard ist A++

3) ThinQ Funktion

- Operationsmodus (Auto, Wärmepumpe, Turbo, Ferien, Termineinstellung), Temperatureinstellung
 - Kontrolle der Wassertemperatur
 - Wartungsalarm (Filter, Anode, etc.)

※ Diese Produkt enthält fluorierte Treibhausgase(R134a).

※ GWP : Global warming potential

※ t-CO₂eq : F-gas(kg)*GWP/1000

※ Spezifikation, Design und Features können evtl. ohne Ankündigung geändert werden

PRODUKTSPEZIFIKATION

Zeichnungen

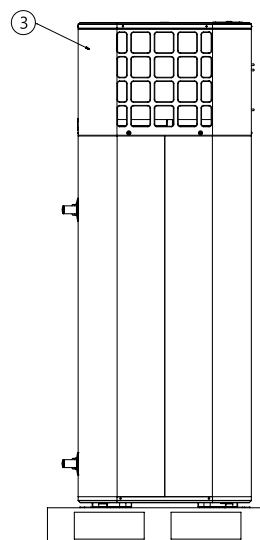
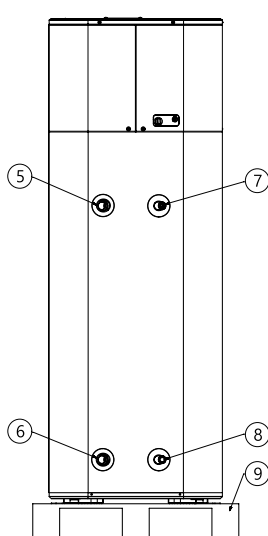
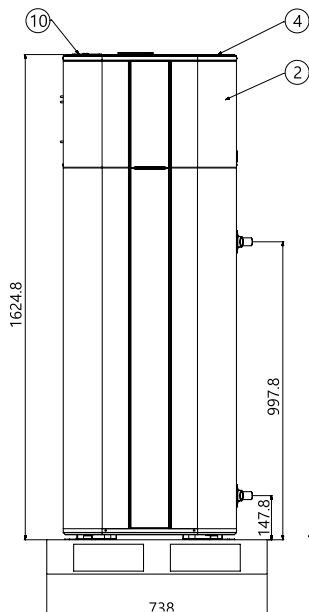
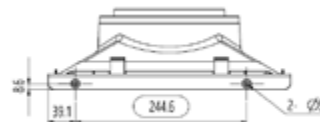
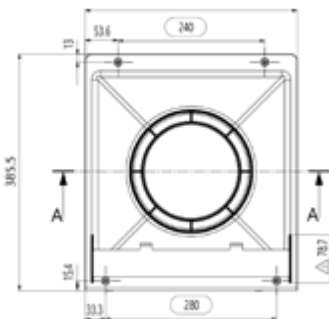
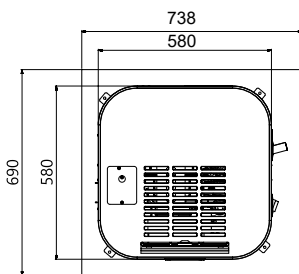
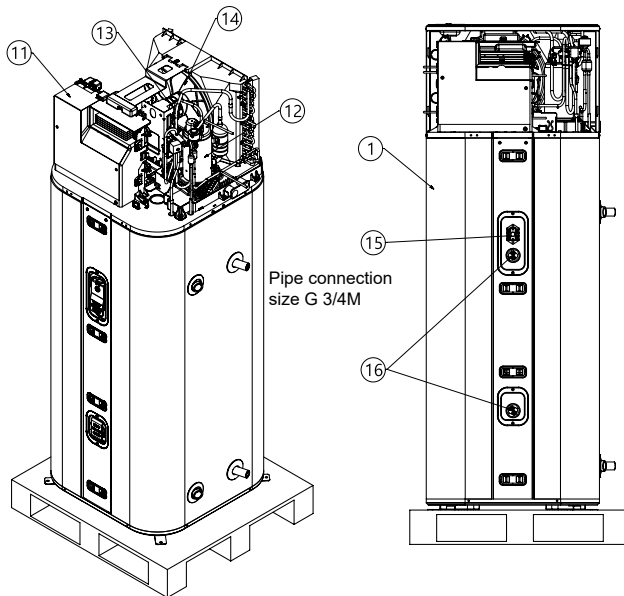

16	Heater	2EA, 5000W, 240V
15	ECO	Emergency Cut Off(77°C)
14	Fan Propeller	250 P1
13	Motor	43W
12	Compressor	EST092MBA
11	C/Box Case	-
10	Junction cover	Power Input
9	Wooden pallet	-
8	Inlet Pipe	Water In, 3/4 NPT
7	Outlet Pipe	Water Out, 3/4 NPT
6	Drain Valve	3/4 NPT
5	T/P Valve	210°F/99°C 3/4 NPT
4	Top Cover	-
3	Rear Panel	-
	Front Panel	-
	Water tank	200L
	Part Name	Description

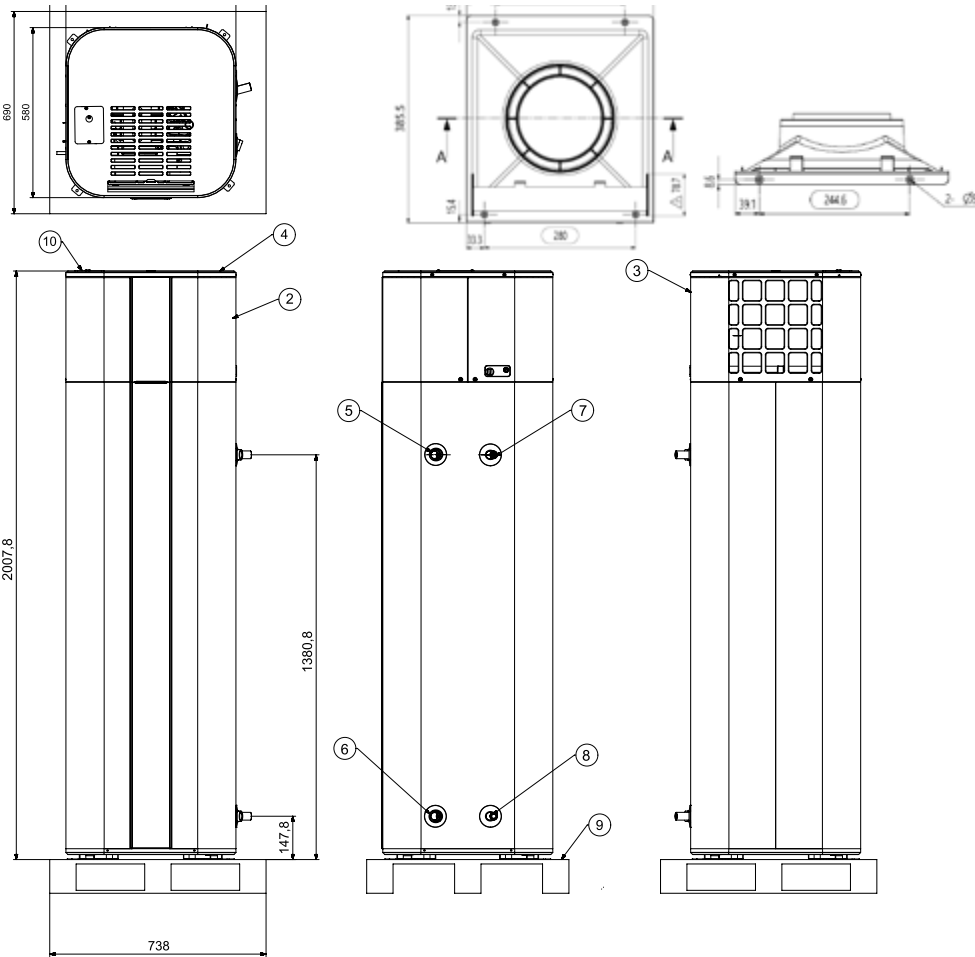
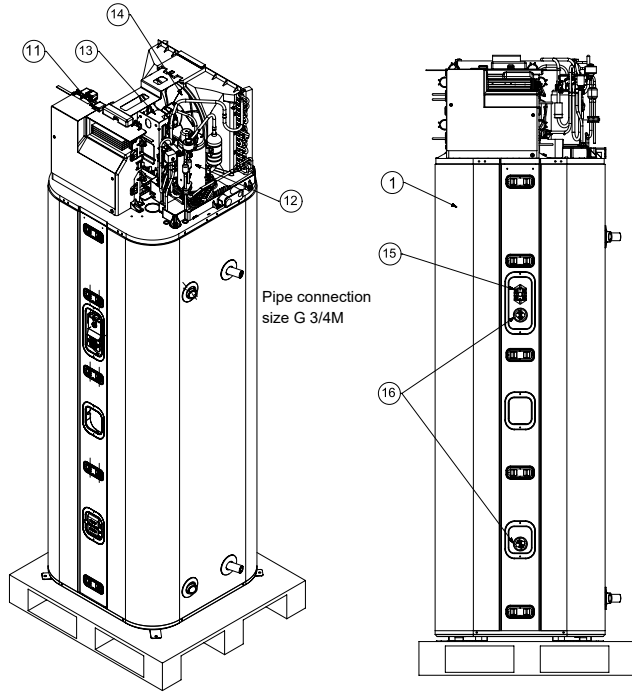

16	Heater	2EA, 2000W, 230V
15	ECO	Emergency Cut Off(77°C)
14	Fan Propeller	Φ290
13	Motor	43W
12	Compressor	EST092MBA
11	C/Box Case	-
10	Junction cover	Power input
9	Wooden pallet	-
8	Inlet Pipe	Water In, 3/4 PF
7	Outlet Pipe	Water Out, 3/4 PF
6	Drain Valve	3/4 PF
5	T/P Valve	210°F/99°C 3/4 PF
4	Top Cover	-
3	Rear Panel	-
2	Front Panel	-
1	Water tank	270L
	Part Name	Description











THERMA V™
ZUBEHÖR







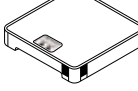







Von LG bereitgestelltes Zubehör

Kategorie	Modellname	Modellnummer	Abbildung	Anwendbares Produkt	Wichtige Funktion	Zweck	Merkmal
Sensoren	Raum Temperatur Sensor	PQRSTA0		Alle außer für R410A IWT	Raum Temperatur basierte Steuerung	Für die Messung der Raumlufttemperatur für die raumtemperaturbasierte Steuerung	• Max. Kabellänge: 15m
	2 Kreis-thermistor	PRSTAT5K10		Alle außer für R410A IWT und hohe Temp.	2. Kreis (Mischerkreis)	Zur Messung der 2 Kreistemperatur bei Nutzung der 2 Kreisfunktion	• 5kΩ Thermistor, 10m
	Warmwasser-Sensor	PHRSTA0		Alle außer für IWT und Modelle für hohe Temp.	Warmwasser-Heizung	Zur Messung der Temp. des Warmwasserspeichers	• Inkl. im PHLTA-Kit
Ventile	3-Wege-Ventil	OSHA-3V		Alle außer für IWT Modelle	Warmwasser-Heizung	Zur Ableitung des Wasserdurchfluss zwischen Raumheizung und Warmwasserbereitung	• Abmessung: DN 20 G 1 Zoll-Anschluss, Außengewinde
	Thermostatisches Mischventil	OSHA-MV OSHA-MV1		Unabhängig vom Modell	Warmwasserbereitung	Zum Mischen von heißem und kaltem Wasser für eine konstante, sichere Auslasstemp. bei Dusche und Badewanne	• Abmessung: 3/4 Zoll DN20 Außengewinde • Abmessung: 1 Zoll DN25 Außengewinde
Warmwasserspeicher	Warmwasserspeicher (Einzelwärmetauscher)	OSHW-200F OSHW-300F OSHW-500F		Alle außer für IWT Modelle	Warmwasser-Heizung	Zum Aufheizen und Speichern von Warmwasser	• Speichervolumen: 200 L, 300 L, 500 L • Typ: Interner Doppelwärmetauscher • Material: Rostfreier Stahl • Leistung der Zusatzheizung: 2,4 kW
	Warmwasserspeicher (Doppelwärmetauscher)	OSHW-300FD		Alle außer für IWT und Modelle für hohe Temp.			• Speichervolumen: 300L • Typ: Interner Doppelwärmetauscher • Material: Rostfreier Stahl • Leistung der Zusatzheizung: 2,4 kW
Installations-Kits	Warmwasserspeicher-Kit	PHLTA (1Ph, Split)		Alle außer für IWT und Modelle für hohe Temp.	Warmwasser-Heizung	Für den Betrieb mit Warmwasserspeicher	• Im Lieferumfang enthalten: Warmwasserspeichersensor (Thermistor), Schutzschalter, Relais
		PHLTC (3Ph, Split)					• Im Lieferumfang enthalten: Warmwasserspeichersensor (Thermistor), Schutzschalter, Relais, Multi-Kabelstrang
		PHLTB (Monoblock)					
	Solar-Thermie-Kit	PHLLA		Alle außer für IWT, Hydrosplit und Modelle für hohe Temp.	Solarthermie Wärmenutzung	Für den Betrieb mit Solarthermie-System	• Länge des: Thermistors: 12m • Abmessung des: Schlauchstutzens (B x H x T) 110 x 55 x 22

Kategorie	Modellname	Modellnummer	Abbildung	Anwendbares Produkt	Wichtige Funktion	Zweck	Merkmal
Installations-Kits	Elektrische Zusatz-Heizung	HA031M E1		R32 Monobloc und R32 Silent Monobloc (HA063M E1 ist für R32 Silent Monobloc nicht geeignet)	Zusatzleistung und Notbetrieb	Zur Unterstützung bei nicht ausreichender Leistung	<ul style="list-style-type: none"> • Heizleistung: 3kW • Anzahl der Heizspiralen 1EA (3,0 kW) • Abmessung (B x H x T): 210 x 607 x 217 • Stromversorgung: 230V, 1Ph
		HA061M E1					<ul style="list-style-type: none"> • Heizleistung: 6kW • Anzahl der Heizspiralen 2EA (3,0 + 3,0 kW) • Abmessung (B x H x T): 210 x 607 x 217 • Stromversorgung: 230V, 1Ph
		HA063M E1					<ul style="list-style-type: none"> • Heizleistung: 6kW • Anzahl der Heizspiralen 3EA (2,0 + 2,0 + 2,0 kW) • Abmessung (B x H x T): 210 x 607 x 217 • Stromversorgung: 400 V, 3Ph
Gefäß	Pufferspeicher für Raumheizung	OSHB-40KT		R32 IWT	-	Zur Bereitstellung des Pufferwasservolumens für den Heizkreis	<ul style="list-style-type: none"> • Volumen: 40L • Abmessung (B x H x T): 518 x 560 x 175
	Ausdehnungsgefäß für Warmwasserspeicher	OSHE-12KT		R32 IWT	-	Für die Aufnahme der Volumenänderungen durch die Wassertemperatur für den Warmwasserkreislauf	<ul style="list-style-type: none"> • Volumen: 8L • Anschluss: 3/4 Zoll • Max. Druck: 10 bar • Abmessung (B x H x T): 416 x 238 x 502
ETC	Verlängerungskabel für kabelgebundene Fernbedienung	PZCWRC1		Alle außer für R410A IWT	-	Zur Verlängerung des Kabels zwischen kabelgebundener Fernbedienung und Innengerät	<ul style="list-style-type: none"> • Länge: 10m
	Verlängerungskabel für WLAN-Modem	PWYREW000		Alle außer für R410A IWT	WLAN-Steuerung über LG ThinQ	Zur Verlängerung des Kabels zwischen Wlan-Modem und Innengerät	<ul style="list-style-type: none"> • Länge: 10m
	2 Fernbedienungskabel	PZCWRC2		Alle außer für das R410A IWT Modell	2 Fernsteuerungen	Für den Anschluss von zwei Fernbedienungen an dem einem Innengerät	<ul style="list-style-type: none"> • Länge: 0,25 m
	Auffangwanne	PHDPB		R32 Split, R410A Split	Kühlbetrieb	Zum Auffangen von Kondenswasser im Innengerät während des Kühlbetriebs	-
		PHDPC		R32 Hydrosplit			-
Abdeckplatte	PDC-HK10		R32 Hydrosplit, R32 Split, R32 IWT, R410A Split	-	Zum Auffüllen des Leerraums am Frontpanels des Innengeräts, wenn die Fernbedienung in einen Innenraum verlegt wurde.	-	

Von LG bereitgestelltes Zubehör

Kategorie	Modellname	Modellnummer	Abbildung	Anwendbares Produkt	Wichtige Funktion	Zweck	Merkmal
Fernbedienung	Kabelgebundene Fernbedienung	PREMTW101		Alle außer für R410A IWT Modell	2 Fernsteuerungen	Zur Steuerung der Luft-Wasser-Wärmepumpe mithilfe zweier Fernbedienungen (zusätzliche Fernbedienung)	<ul style="list-style-type: none"> • Neues, modernes Design mit 4,3-Zoll-LCD-Farbdisplay • Informationen werden mithilfe einfacher Grafiken, Symbole und Texte dargestellt • Eingebauter Temperatursensor • Abmessung (B x H x T): 120 x 120 x 16 • Verlängerungskabel (PZCWRC1, 10 m) und 2 Fernbedienungskabel (PZCWRC2, 0,25 m) sind in der Lieferung enthalten
Zentrale Steuerung	AC Ez Touch	PACEZA000		Alle außer für R410A IWT Modell	Zentrale Steuerung	Für die Steuerung der Luft-Wasser-Wärmepumpe mithilfe der zentralen Steuerung von LG	<ul style="list-style-type: none"> • 5-Zoll Farbdisplay • Anwenderfreundliche Steuerung mit Schnittstelle mit Piktogrammen (Touchscreen) • Max. 32 Steuereinheit • Insgesamt 200 geplante Ereignisse (wöchentlich / monatlich / jährlich / Ausnahmetag) • Betriebshistorie • Fernbedienungssperre (alle, vorübergeh., Modus) • PC-Zugriff unterstützt (IPv6 unterstützt) • DI 1EA (nur Not-Aus) • Abmessung (B x H x T): 137 x 121 x 25
	AC Smart 5	PACS4B000 (Smart 4) PACS5A000 (Smart 5)					<ul style="list-style-type: none"> • 10,2-Zoll Farbdisplay • Anwenderfreundliche Steuerung mit Schnittstelle mit Piktogrammen (Touchscreen) • (Smart 4)_Max. Innengerät 32 (Smart 5)_Max. Innengerät 64 • Insgesamt 100 geplante Ereignisse (wöchentlich / monatlich / jährlich / Ausnahmetag) • Verlauf / Betriebstrend • Verzahnung mit Ausrüstung von Fremdanbietern (ACS IO, ACU IO Modul erforderlich) • Fehleralarm per E-Mail • Fernbedienungssperre (alle, vorübergeh., Modus) • Kartenansicht (visuelle Navigation) • Webzugriff unterstützt mit HTML5 (PC, Smartphone, Tablet) • DI 2EA, DO 2EA • BACnet IP/ Modbus TCP Protokoll Unterstützung • Abmessung (B x H x T): 253,2 x 167,7 x 28,9
	ACP 5	PACP4B000 ACP4 PACP5A000 ACP5					<ul style="list-style-type: none"> • Webzugriffssteuerung • Max. 128 Steuereinheit • Insgesamt 100 geplante Ereignisse (wöchentlich / monatlich / jährlich / Ausnahmetag) • Verlauf / Betriebstrend • Verzahnung mit Ausrüstung von Fremdanbietern (ACS IO, ACU IO Modul erforderlich) • Fehleralarm per E-Mail • Fernbedienungssperre (alle, vorübergeh., Modus) • Kartenansicht (visuelle Navigation) • DI 10EA, DO 4EA • BACnet IP/ Modbus TCP Protokoll Unterstützung • Abmessung (B x H x T): 270 x 155 x 65
Gateway	ACP Lonworks	PLNWKB000		Alle außer für R410A IWT Modell	Zentrale Steuerung	Für die Verbindung mit Luft-Wasser-Wärmepumpe und anderen bestehenden Gebäudesteuerungssystemen	<ul style="list-style-type: none"> • Webzugriffssteuerung • Max. 64 Steuereinheit • ACP Funktion enthalten • Lonworks Protokoll Unterstützung • Abmessung (B x H x T): 270 x 155 x 65

Kategorie	Modellname	Modellnummer	Abbildung	Anwendbares Produkt	Wichtige Funktion	Zweck	Merkmal
Gateway	Modbus Fernbedienungsterminal (RTU) Gateway	PMBUSB00A		Alle außer für R410A IWT Modell	Zentrale Steuerung	Für die Kommunikation und die Steuerung über die zentrale Steuerung (Bereitstellung von Modbus-RTU-Anschluss zwischen Luft-Wasser-Wärmepumpe und BMS)	<ul style="list-style-type: none"> • Modbus RTU Slave (RS485) / 9.600 bps • Abmessung (B x H x T): 53,6 x 89,7 x 60,7 • Max. 16 Innengeräte mit Einzelmodul / Max. 64 Innengeräte mit 4 Modulen • Stromversorgung: DC 12 V
	PI485 Gateway	PMNFP14A1		Alle außer für R410A IWT Modell		Für die Kommunikation und die Steuerung über die zentrale Steuerung (Umwandlung LG Protokoll zu RS485 Protokoll)	<ul style="list-style-type: none"> • 1 je Außengerät • Stromversorgung: Über Außengerät
	PI485 Gateway	PP485B00K		R410A IWT		Für die Kommunikation zwischen Außengerät und IWT Innengerät	<ul style="list-style-type: none"> • 1 je Außengerät • Stromversorgung: Über Außengerät
Potentialfreier Kontakt	Einfacher Potentialfreier Kontakt	PDRYCB000		Alle außer für R410A IWT Modell	-	Für den Anschluss zwischen der Luft-Wasser-Wärmepumpe und externen Geräten für die Steuerung unterschiedlicher Funktionen	<ul style="list-style-type: none"> • 1 Set pro 1 Gerät • 1 Eingangskontakt zum Ein-/Aus-schalten • Leistungsaufnahme: 230 V • 2 Ausgangskontakte <ul style="list-style-type: none"> - Betriebsstatus - Fehlerstatus
	Potentialfreier Kontakt für Thermostat	PDRYCB320					<ul style="list-style-type: none"> • 1 Set pro 1 Gerät • Keine Spannung oder 12 ~ 24 V • 1 Analogeingang für Sollwert • 8 digitale Eingangskontakte für Thermostat <ul style="list-style-type: none"> - An/aus, Betriebsmodus, Warmwasserheizung - Notmodus, Ruhemodus • 2 Ausgangskontakte <ul style="list-style-type: none"> - Betriebsstatus - Fehlerstatus
ETC	LG WLAN-Modem	PWFMD200		Alle außer für R410A IWT Modell	WLAN-Steuerung über LG ThinQ	Für die Steuerung der Luft-Wasser-Wärmepumpe per Smartphone	<ul style="list-style-type: none"> • Grundlegende Steuerfunktionen <ul style="list-style-type: none"> - An/Aus, Betriebsmodus, Temperatureinstellung - Warmwasserheizung und Temperatureinstellung • Wöchentlicher An/Aus-Zeitplan • Fehlerstatuskontrolle • Frequenz: 2,4 GHz • IEEE 802.11b/g/n unterstützt
	Zähler Schnittstelle	PENKTH000		Alle außer für R410A IWT Modell	Energieüberwachung	Zum Messen der Stromerzeugung/ des Stromverbrauchs	<ul style="list-style-type: none"> • Energiezählerschnittstelle an Bildschirm Strom und Wärmeenergie <ul style="list-style-type: none"> - Max. 3 Watt - Stundenzähler - Max. 1 Wärmezähler • Impulsbreite: 40 ms ~ 100 ms • Modbus RTU Komm. mit THERMA V <ul style="list-style-type: none"> - 2 Kabel RS485 / 9600bps • Stromversorgung: DC 12 V • Abmessung (B x H x T): 54 x 90 x 61
	2-Zonen-Ventilsteuerung	PZNVVB200		Alle außer für R410A IWT Modell	Zone Ventilsteuerung	Für die Steuerung einzelner Zonenventile mit Raumtemperatursensor oder Raumthermostat	<ul style="list-style-type: none"> • Individuelle Temperatureinstellung möglich. (einstellen mithilfe von Fernbedienung im Modus Raumtemperatureingabe) • Raumtemperaturmessung (AI : 2 Ports) • Thermostat von Fremdanbieter Verzahnungseingang. (DI : 2 Ports) • Kann einen DI oder AI für jede Zone ablesen. • Maximale Anzahl an Anschlüssen: Max. 4EA (bis auf 8-zonig erweiterbar) • Abmessung (B x H x T): 53,6 x 89,7 x 60,7 • Stromversorgung: DC12V für Modul, AC24V für Ventil

Hinweis

1. Der PI485 Gateway (PMNFP14A1) muss für die Nutzung einer zentralen Steuerung am Außengerät installiert.

LG Wlan-Modem

PWFMDD200 ENCXLEU

Zugriff auf LG THERMA V zu jeder Zeit und von überall mit einer mit WLAN ausgestatteten Vorrichtung. Exklusive Steuerungs-App Home Appliance (Smart ThinQ) von LG erhältlich.

Einfache Bedienung für verschiedene Funktionen.

- An/Aus
- Wahl des Betriebsmodus
- Aktuelle Temperatur
- Eingestellte Temperatur
- An/Aus Voreinstellung Zeitplanung
- Energieüberwachung
- ESS-Überwachung
- Silent-Mode Voreinstellung
- Urlaubsmodus
- Schnelle Warmwasseraufbereitung

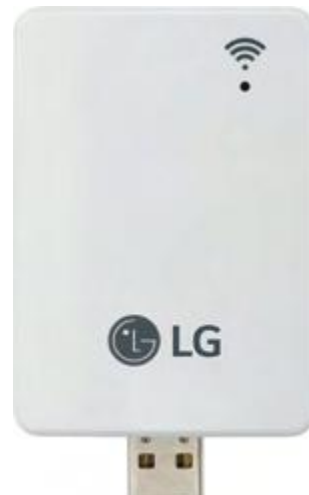

Modellname	PWFMDD200
Größe (mm)	46 x 68 x 14
Anschließbare Produkte	Alle THERMA V Modelle außer R410A IWT
Anschlusstyp	Innengerät 1 : 1
Kommunikationsfrequenz	2,4 GHz
WLAN-Standards	IEEE 802.11b/g/n
Mobile Anwendung	LG ThinQ (Android v4.1 (Jellybean) oder höher, iPhone iOS 9.0 oder höher)
Optionales Verlängerungskabel	PWYREW000 (10 m Verlängerung)

Hinweis

1. Die Funktionalität kann je nach Modell des Innengeräts abweichen.
2. Die Benutzerschnittstelle der Anwendung wird hinsichtlich Design und Verbesserung des Inhalts überarbeitet.
3. Die Anwendung ist für die Benutzung auf Smartphones optimiert, möglicherweise funktioniert sie auf Tablet-Geräten nicht gut.
- Hinsichtlich der Kompatibilität mit dem Innengerät wenden Sie sich bitte an das Regionalbüro.

Warmwasserspeicher

OSHW-200F AEU
OSHW-300F AEU
OSHW-500F AEU
OSHW-300FD AEU



Doppel-
wärmetauscher

Einzel-
wärmetauscher

Warmwasserspeicher		Gerät	OSHW-200F	OSHW-300F	OSHW-500F	OSHW-300FD
Allgemeine Eigenschaften	Wassermenge	l	200	300	500	300
	Durchmesser	mm	640	640	640	640
	Höhe	mm	1.350	1.850	1.900	1.850
	Leergewicht	kg	61	100	146	106
	Speichermaterial	-	Rostfreier Stahl: F18	Rostfreier Stahl: F18	Rostfreier Stahl: F18	Rostfreier Stahl: F18
	Farbe	-	Grau	Grau	Grau	Grau
Spezifikation für die elektrische	Zusatzheizung	W	2.400	2.400	2.400	2.400
	Stromversorgung	V, Ph, Hz	230, 1, 50 (60)	230, 1, 50 (60)	230, 1, 50 (60)	230, 1, 50 (60)
	Regelbares Thermostat	°C	0 - 90	0 - 90	0 - 90	0 - 90
Spezifikation für die Wärmetauscher	Wärmetauschertyp	-	Einzel	Einzel	Einzel	Doppel
	Material des Wärmetauschers	-	ROSTFREIER STAHL: F18	ROSTFREIER STAHL: F18	ROSTFREIER STAHL: F18	ROSTFREIER STAHL: F18
	Maximale Wassertemp.	°C	90	90	90	90
	Oberfläche des WT	m ²	2,3	3,1	4,8	3,1 + 0,97
Wasseranschlüsse	Wärmepumpeneingang	Zoll	1 " Innengewinde	1 " Innengewinde	1 ¼ " Innengewinde	¾ " Innengewinde (oberer Wärmetauscher)
	Wärmepumpenausgang	Zoll	1 " Innengewinde	1 " Innengewinde	1 ¼ " Innengewinde	¾ " Innengewinde (oberer Wärmetauscher)
	Solareingang	Zoll	-	-	-	1 " Innengewinde (unterer Wärmetauscher)
	Solarausgang	Zoll	-	-	-	1 " Innengewinde (unterer Wärmetauscher)
	Zulauf kommunale Wasserversorgung	Zoll	¾ " Außengewinde	¾ " Außengewinde	1 " Außengewinde	¾ " Außengewinde
	Warmwasserausgang	Zoll	¾ " Innengewinde	1 " Innengewinde	1 " Innengewinde	1 " Innengewinde
Energieeffizienzklasse (Skala A+ bis F)	-	B	B	B	B	
Dauerwärmeverlust	W	61	70	83	70	

Vorgeschriebenes optionales Zubehör

Installations-Kit für Warmwasserspeicher	PHLTA (1Ph, Split), PHLTB (Monobloc), PHLTC (3Ph, Split)
Optionales Zubehör	
Thermostatisches Mischventil (3/4 Zoll DN20)	OSHA-MV
Thermostatisches Mischventil (1 Zoll DN25)	OSHA-MV1
3-Wege-Ventil	OSHA-3V

Vertrieb durch

Weitere Informationen unter

www.lg.de

www.partner.lge.com/de

www.linkedin.com/company/lgklima

Hauptsitz

LG Electronics Deutschland GmbH
Alfred-Herrhausen-Allee 3-5
65760 Eschborn
Tel: 0 61 96/5 82 15 80
Fax: 0 61 96/5 82 15 70
klima.verkauf@lge.com

Technischer Support

Hotline* 0 18 06/80 70 20
klima.support@lge.com

Regionalbüro München

Lyonel-Feininger-Str. 28
80807 München
klima-muenchen@lge.de

* € 0,20/pro Anruf aus dem Festnetz der DTAG; Mobilfunk max. 0,60 €/pro Anruf
Hinweis: Produkte aus diesem Katalog enthalten fluorierte Treibhausgase (R410A / R32)

LG Electronics

www.lg.com <http://partner.lge.com>

Copyright © 2021 LG Electronics. Alle Rechte vorbehalten.

